

# FURNITURE LOCKS

EG the lock

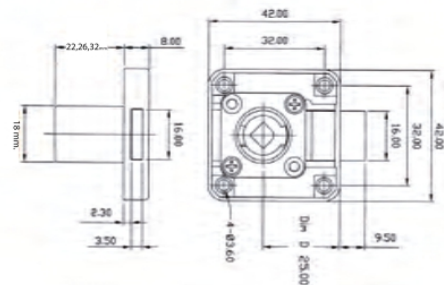

**EG 100N**  
กุญแจล็อกคั่นชัก / บานตู้ - ในขอบ  
คอ 22 / 26 / 32 มม.



**EG 104N**  
กุญแจล็อกบานตู้ - ทับขอบ  
(FLAP LOCK)

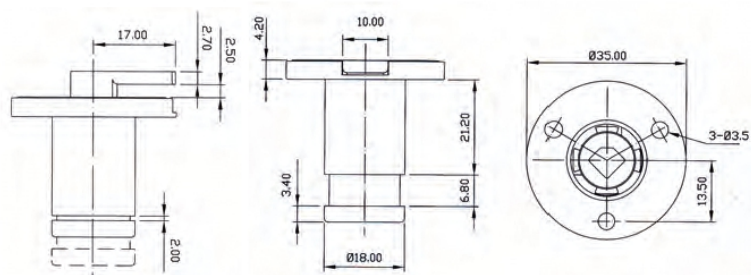

# FURNITURE LOCKS

*EG the lock.*

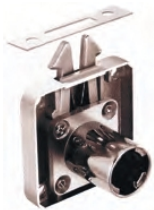

### EG 103N

กุญแจล็อกบานเลื่อนไม้  
MORTISE LOCK FOR SLIDING DOOR

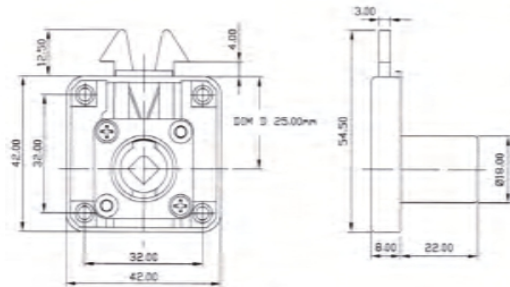

### EG 106N

กุญแจล็อกกระจกหนึบ - บานเปิดเดี่ยว  
SINGLE GLASS DOOR LOCK

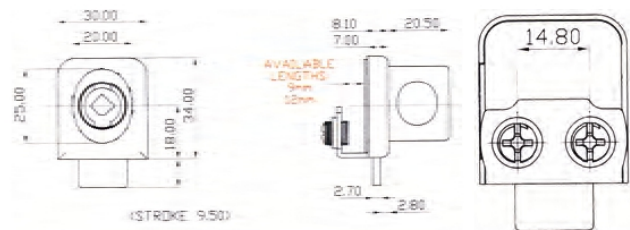

### EG 107N

กุญแจล็อกกระจกหนึบ - บานเปิดคู่  
DOUBLE GLASS DOOR LOCK

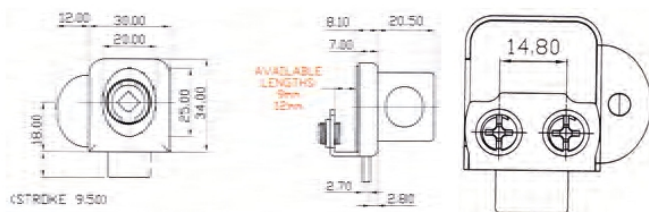

### EG 112N

กุญแจล็อกบานเลื่อนไม้  
PUSH LOCK

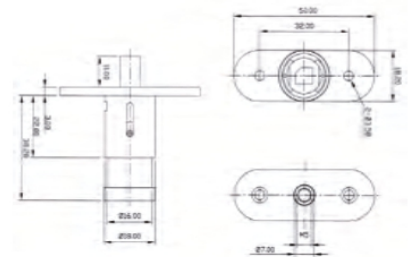

### EG 105N

กุญแจล็อกเกอร์  
CAM LOCK

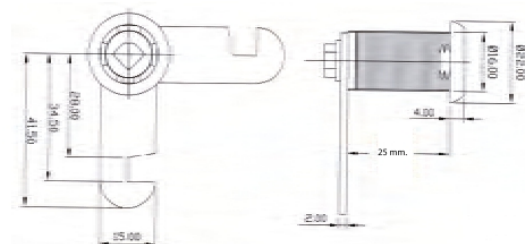

# FURNITURE LOCKS

*EG the lock.*

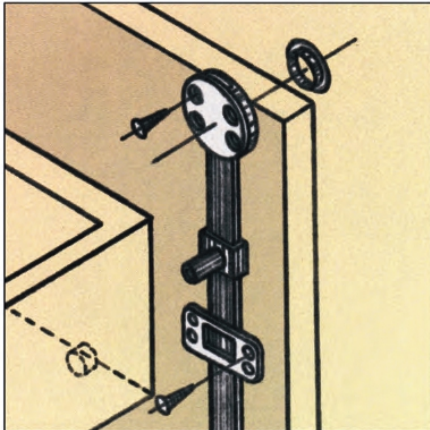

**EG 109N**

กุญแจล็อกข้าง 3 ลื่นชัก  
SIDE CENTRAL LOCK

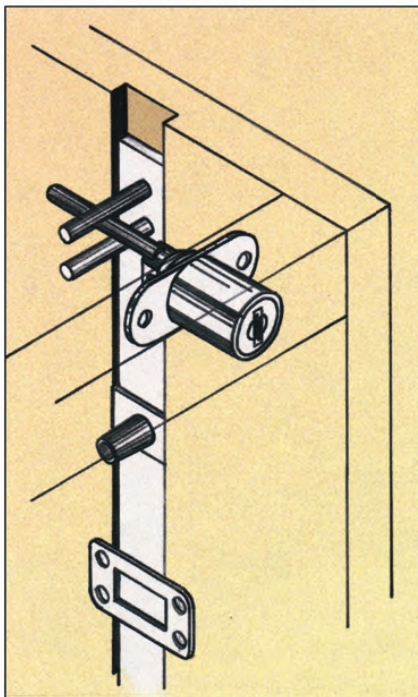
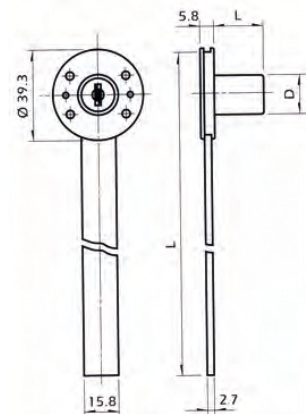

**EG 110N**

กุญแจล็อกหน้า 3 ลื่นชัก  
FRONT CENTRAL LOCK

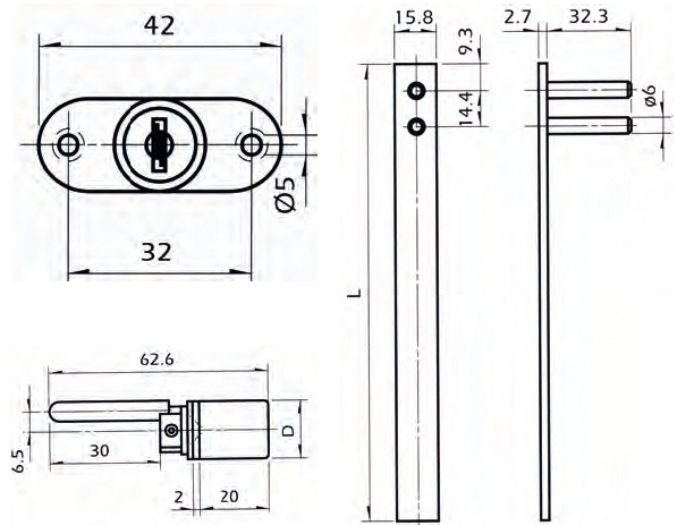

# FURNITURE LOCKS



### LH - 393

กุญแจเดี่ยว (ตุ้) บานพับขอบ  
 อย่างดี ชูบนิเกิล/สีทอง

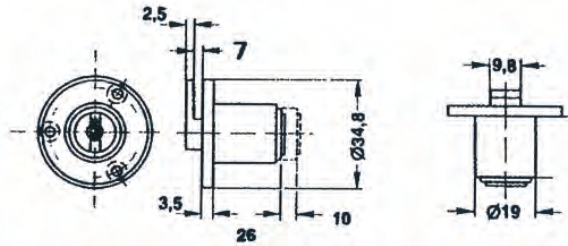

### LH - 425/1

กุญแจเดี่ยว (ตุ้) บานในขอบ  
 อย่างดี ชูบนิเกิล/สีทอง

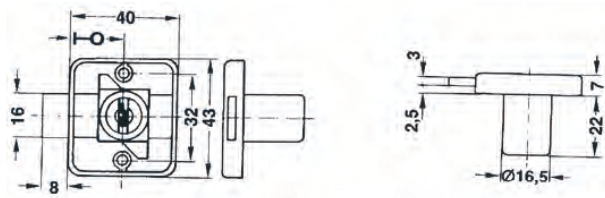

### LH - 425/7

กุญแจเดี่ยว (ลิ้นชัก)  
 อย่างดี ชูบนิเกิล/สีทอง

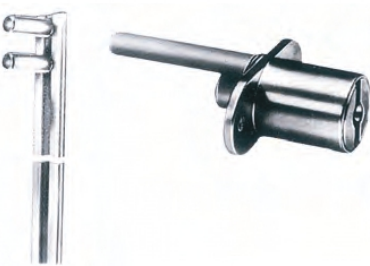
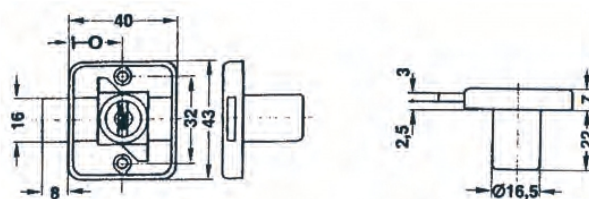

### LH - 922

กุญแจ ล็อคหน้า  
 3 ลิ้นชัก อย่างดี ชูบนิเกิล

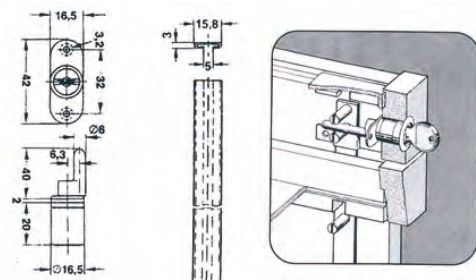

# FURNITURE LOCKS



### LH - 689

กุญแจกระຈก บานเปิด อย่างดี  
ซุบนีเกิลอย่างดี ใช้กับกระຈก หนา 4-6 mm

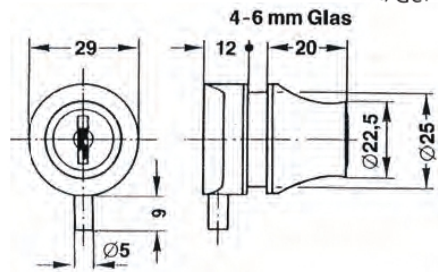

### LH - 601

กุญแจบานเลื่อนกระຈกอย่างดี  
มีฝาปิดรูกุญแจ ซุบนีเกิล/สีทอง

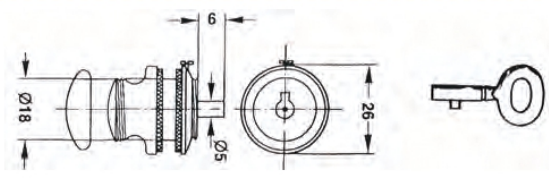

# VCS 18

แบบถอดใส่ (CYLINDER) ได้ สะดวกง่ายต่อการติดตั้ง และมี MASTER KEY  
สำเร็จรูปจากต่างประเทศ

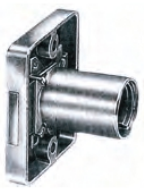

### LH - 425/7 (VCS-18)

กุญแจลิ้นชักแบบเดี่ยว

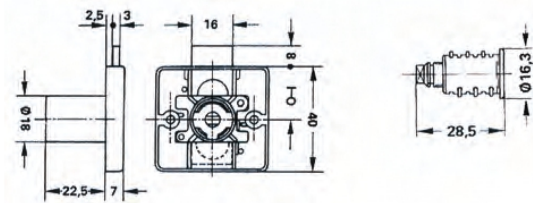

### LH - 393 (VCS-18)

กุญแจตู้ ทั้บขอบ

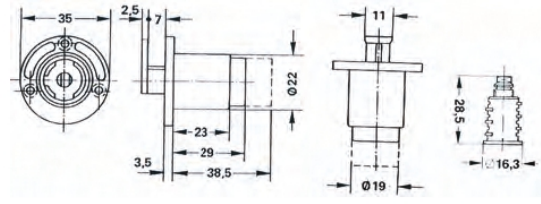

### LH - 922 (VCS-18)

กุญแจลิ้นชักหน้า 3 ลิ้นชัก

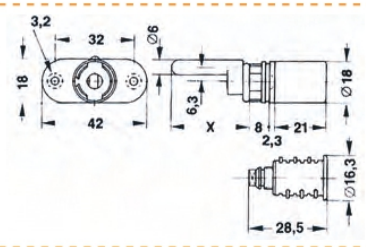

### LH - 927 (VCS-18)

กุญแจลิ้นชักข้าง 3 ลิ้นชัก

