

# OTHERS FITTING

อุปกรณ์อื่นๆ

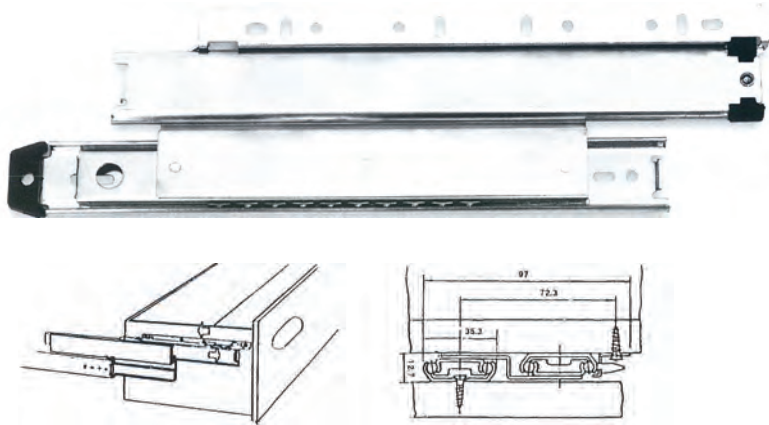

## OM - 800

รางลื่นชักร่างดี แบบสองตอน  
ดึงออกใช้งานได้เต็มที่ รับข้าง มีลูกปืน  
ใช้งานได้ลื่น, เงียบ, ไม่มีเสียงดัง  
แข็งแรงทนทาน โลหะชุบซิงค์ทั้งอัน  
รับน้ำหนัก 35-40 กก.  
ยาว 30, 40, 45, 50 ซม.



## ADS - 1001 BL

รางพลาสติกอย่างดี  
สีดำ ยาว 32 ซม.



## AC - 93 BR

ลูกล้อเฟอร์นิเจอร์แบบล้อคู่  
สีน้ำตาลทั้งอัน ขนาด 50 มม.  
รับน้ำหนักได้ 50 กก./1 ลูกล้อ  
เดียวเกลียวหรือแป้นชั้น  
GERMANY



## AC - 93 A

ลูกล้อเฟอร์นิเจอร์พลาสติก  
สีดำทั้งอัน ขนาด 50 มม.  
รับน้ำหนักได้ 45 กก./1 ลูกล้อ  
เดียวเกลียว, แป้นชั้น



## AC - 97 A

ลูกล้อเฟอร์นิเจอร์พลาสติก  
สีดำทั้งอัน มีแผ่นหยุดห้ามล้อ  
ขนาด 50 มม. รับน้ำหนักได้  
45 กก./1 ลูกล้อ เดียวเกลียว,  
แป้นชั้น



## AC - 6 BG

ลูกล้อโซฟา แบบกลมเฉียง โลหะ  
ชั้นรูป ชูโครเมียมทั้งอัน วงแหวน  
เฉียง มีพลาสติกหุ้มกันถลอก  
ขนาด 38 มม. รับน้ำหนักได้  
50 กก./1 ลูกล้อ เดียวเกลียว/  
แป้นชั้น GERMANY



## AF - 21 BG

ขารองเก้าอี้หมุน หรือ  
เก้าอี้นวม พลาสติกดำ  
โปร่งกลาง ขนาด 57 มม.  
รับน้ำหนักได้ 50 กก./1 ลูกล้อ  
เดียวกดล็อก GERMANY



## AF - 5395

ขาปรับระดับอย่างดี  
ปรับเอียงได้ตามลักษณะ  
ขาโซฟา



## PPN - 301

รางเลื่อนพลาสติกแบบคู่  
ร่องตัวยู สำหรับบานเลื่อนไม้  
สีขาว ยาว 16 ฟุต

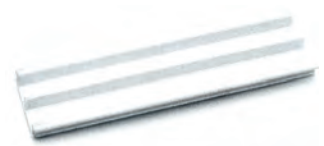

## PPN - 401

รางเลื่อนพลาสติกแบบคู่ ร่องตัวยู  
ใช้เป็นรางด้านล่างสำหรับบานเลื่อน  
กระจก สีขาว



## ATB - 3

แป้นหัวท้าย สำหรับท่อ  
แขวนเลื่อนพลาสติกสีขาว

# OTHERS FITTING

อุปกรณ์อื่น ๆ



อุปกรณ์โลหะเหล็กรับชั้น/ซัพซิงค์ รับน้ำหนัก 24 กก.  
ต่ออัน หรือ 96 กก. ต่อ 4 อัน



**KV - 126**  
รับชั้นไม้



**KV - 126/GL**  
รับชั้น-กระจก



**KV - 125**

รางโลหะเหล็กรับชั้น/ซัพซิงค์  
กว้าง 5 ทุน (16 มิล) ยาว 48" (4 ฟุต),  
72" (6 ฟุต), 96" (8 ฟุต)



**KV - 129**  
ยาว 8" และ 10"



**PPN - 505**

ปุ่มรับชั้นสแตนเลส

**PPN - 505/N**

ปุ่มรับชั้น โลหะชุบนิเกิล



**PPN - 505 A**

ห่วงยางสำหรับรับชั้น  
กระจกกันลื่น



**PPN - 506**

รูรับชั้นพลาสติกมีเกลียว

**PPN - 506/N**

รูรับชั้น โลหะชุบนิเกิล



**PPN - 503B/W**

ปุ่มรับชั้นพลาสติก

มีลอคในตัว สีน้ำตาล/  
ขาว



**PPN - 504B/W**

รูรับชั้นพลาสติก

สีน้ำตาล/ขาว



**AF - 213G,N**

รูรับชั้น แบบเกลียว  
ทองเหลืองขัดเงา,  
ชุบนิเกิล

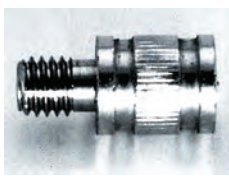

**AF - 214G,N**

ปุ่มรับชั้นทองเหลือง  
ขัดเงา,ชุบนิเกิล

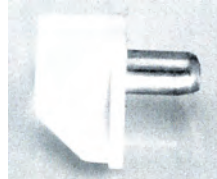

**PPN - 507**

ปุ่มรับชั้น โลหะ  
พลาสติกใส/สีขาว



**PPN - 511, 509**

ปุ่มรับชั้น โลหะ/  
พลาสติก



**PPN - 510**

ปุ่มรับชั้นพลาสติกมีปีก



**KV - 138**

จานรองทีวี ดึงออกและปรับหมุนได้ มีรางในตัว/แบบรับได้ (แป้นปรับหมุนสีดำ)  
ขนาด 12" x 12" รับน้ำหนัก 50 กก. จาก K.V. อเมริกา



**PPA - 201B**

จานรองโต๊ะหมุน ทำด้วยอลูมิเนียม รับได้ทั้งแผ่นไม้  
และกระจก ขนาด 12", 14", 16", 18", 20"



# OTHERS FITTING

อุปกรณ์อื่นๆ

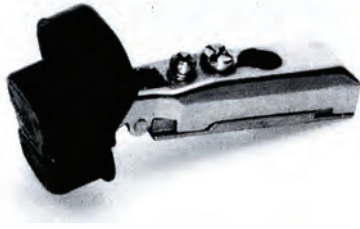

## AH - 7915

บานพับกระจก LAUTENSCHLAGER  
ในขอบมีสปริง ถ้วย 26 mm



## AH - 40 N

แป้นหน้า รูปสี่เหลี่ยมจัตุรัส  
สีเงิน ลายเส้น



## AH - 70 N

แป้นหน้า รูปสี่เหลี่ยมผืนผ้า  
สีเงิน ลายเส้น

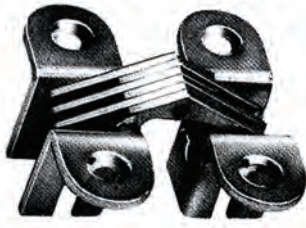

## AF - 504 (CEAM)

บานพับก้ามปูสีทอง เปิดได้ 180°

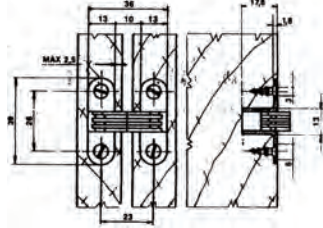

## AF - 228

บานพับ (เปิดลง) สีเงิน

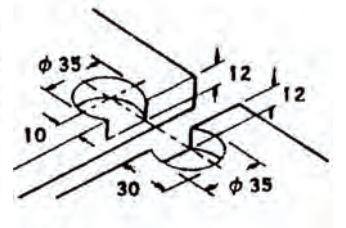

## AF - 168 BL/N

ชุดบานพับกระจก สีดำ, สีโครเมียม

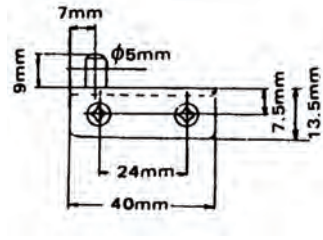

## แผ่นเหล็กตัวยู

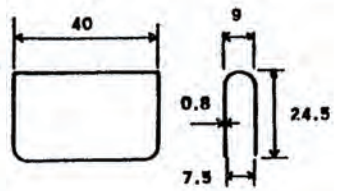

## AF - 163 BL/W

แม่เหล็กกดกระดิ่งแบบคู่ ใช้ได้ทั้ง  
บานไม้และบานกระจก สีดำ, ขาว



## AF - 5070 BL/W

แม่เหล็กกดกระดิ่งแบบเดี่ยว ใช้ได้ทั้ง  
บานไม้และบานกระจก สีดำ, ขาว



## มือจับแบบหนีบ

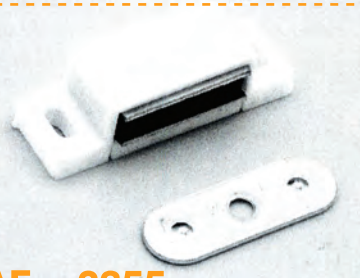
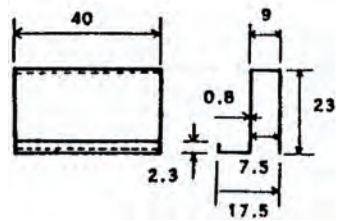

## AF - 2355

แม่เหล็กจับบาน (w=สีขาว, B=สีน้ำตาล)



## PPC - 110 A

ก้านชนปีกปีกพลาสติกขาว



## BH - 2210

กลอน (ตู้) เหล็ก บานในขอบ

## BH - 2211

กลอน (ตู้) เหล็ก บานพับขอบ



### AF-524 (PUSH LATCH)

อุปกรณ์กดกระดิ่ง สำหรับบานเปิด และกล่องลิ้นชัก

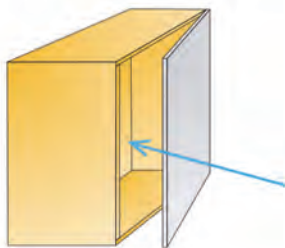
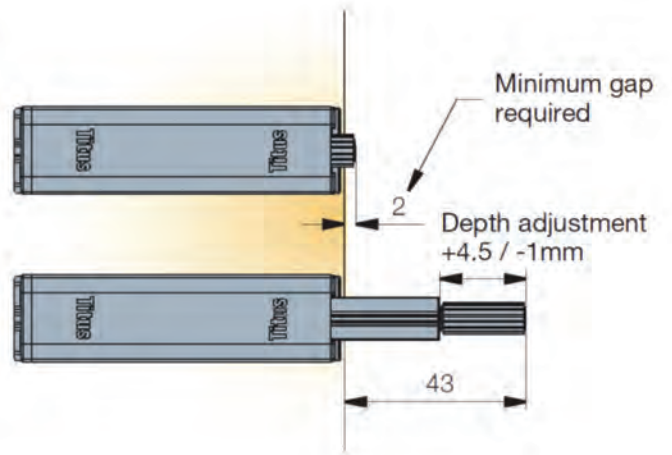

Close to the 'touch opening point' on the side opposite to hinges

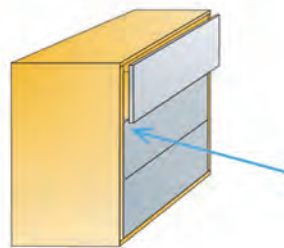

On the cabinet side; gap between drawer and cabinet side = min 12mm

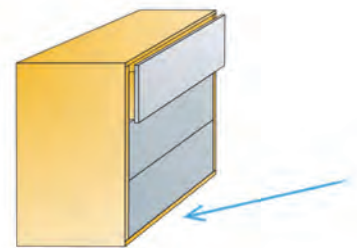

On the drawer bottom; in the middle of drawer

- เหมาะสำหรับบานพับและรางลิ้นชักมาตรฐาน
- การกดเปิดง่าย
- สามารถปรับระยะความลึกของการกดได้ เพื่อการใช้งานอย่างมีประสิทธิภาพ
- มีระบบ "Safe click" เพื่อถอดออกจากฐานรองได้ง่าย

#### Technical information

- Works with standard concealed hinges and drawers
- Effortless opening with just a light touch
- Depth adjustment ensures reliable closing and consistent performance in cases of inaccurate drilling
- "Safety Click" feature for easy detachment of the mechanism from mounting plate

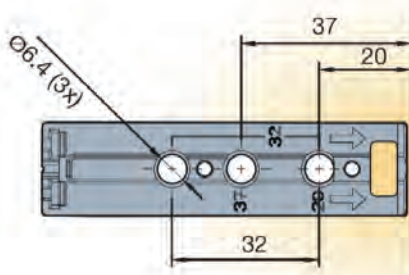



# OTHERS FITTING

## อุปกรณ์อื่นๆ

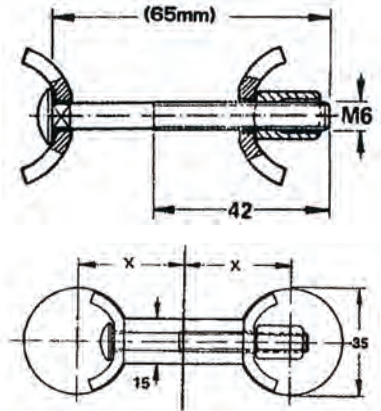
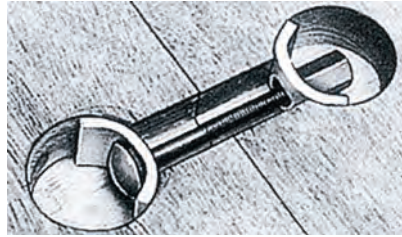

### AF - 1062

อุปกรณ์ยึดแผ่นที่เข้าด้วยกัน/เหล็กชุบซิงค์ สกรูยาว 65 mm/จุดเจาะ (Drilling Distance) "X" 32-41 mm

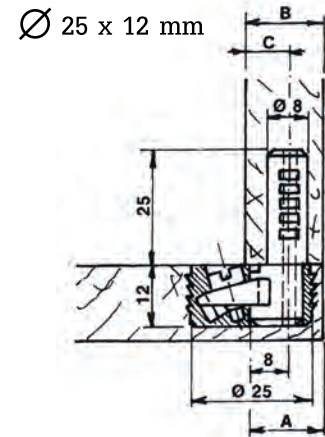
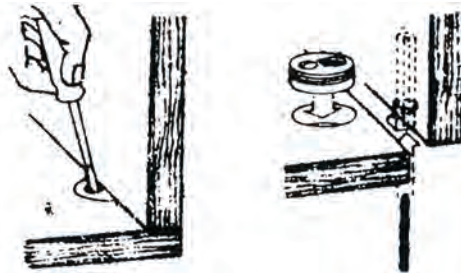

### AF - 2100 B/W

อุปกรณ์แยกส่วนตู้โต๊ะ สีน้ำตาล/ขาว จาก CEAM

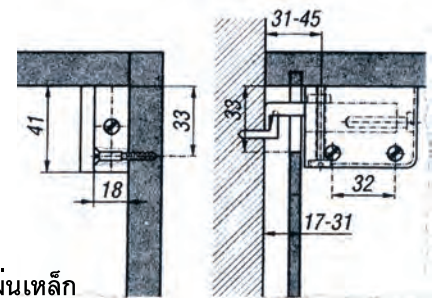
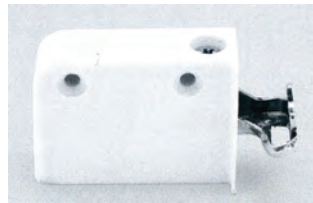
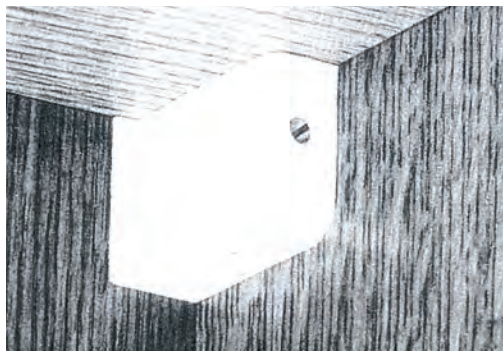

### AF - 1027 W

อุปกรณ์สำหรับแขวนตู้ สีขาวพร้อมแผ่นเหล็ก (1 ชุดมี ซ้าย-ขวา) รับน้ำหนักประมาณ 100 กก. ต่อชุด

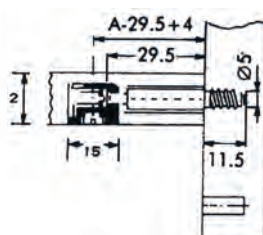

- เต๋อยโลหะ - อุปกรณ์ประกอบชิ้นส่วน



- เต๋อยโลหะ - อุปกรณ์ประกอบชิ้นส่วน



- ฝาปิด



- ตัวนอนพลาสติก - ฝาปิด

อุปกรณ์ประกอบชิ้นส่วน 1 ชุด ประกอบด้วย

**AF - 1021** (อุปกรณ์ประกอบชิ้นส่วน + เต๋อยโลหะ)

**AF - 10** (ฝาปิดพลาสติก/สีขาว)

อุปกรณ์ประกอบชิ้นส่วน 1 ชุด ประกอบด้วย

**AF - 1020** (อุปกรณ์ประกอบชิ้นส่วน + เต๋อยโลหะ)

**AF - 10** (ฝาปิดพลาสติก/สีขาว)

**AF - 20** (ตัวนอนพลาสติก/สีขาว)

# OTHERS FITTING

อุปกรณ์อื่น ๆ



## ATB - 4(1'')

ราวแขวนสแตนเลสกลม  
ขนาด 1" หนา 1 mm ยาว 6 m

## ATB - 4(3/4'')

ราวแขวนสแตนเลสกลม  
ขนาด 3/4" ยาว 6 m



**ATB - 6SS** ราวแขวนสแตนเลสรูปไข่  
ขนาด 15 x 30 mm หนา 0.80 mm ยาว 6 m



## ATB - 5

ตัวรับท่อกลม 1"  
สำหรับท่อ 1" ทำจากซิงค์ชุบนิเกิ้ล



**ATB - 7(Z)** ตัวรับท่อรูปไข่  
สำหรับท่อ 15 mm ทำจากซิงค์ชุบนิเกิ้ล

**ATB - 7SS** ตัวรับท่อรูปไข่  
สำหรับท่อ 15 mm ทำจากสแตนเลส



**ATB - 12(1'')** ตัวรับท่อกลม  
สำหรับท่อ 1" ทำจากเหล็กชุบนิเกิ้ล

**ATB - 9(1'')** ตัวรับท่อกลม

**ATB - 9(3/4'')** ตัวรับท่อกลม  
ทำจากสแตนเลส



## ATB - 13(Z)

ตัวรับท่อกลมแบบสวมยึดติดผนัง  
สำหรับท่อ 1" ทำจากซิงค์



## ATB - 11

ตัวรับท่อรูปไข่ สโครเมียม  
แบบกลาง และแบบตัน  
รูปไข่ 15 mm ปรับระดับขึ้นลงได้  
85 - 105 mm



**ATB - 8** ตัวรับท่อกลม(แบบตัน)

**ATB - 8** ตัวรับท่อกลม(แบบกลาง)  
สำหรับท่อ 1" ทำจากซิงค์อะลอย  
สโครเมียม



## ATB - 10

ตัวรับท่อกลม สโครเมียม  
แบบกลาง และแบบตัน สำหรับท่อ 1"  
ปรับระดับขึ้น - ลงได้ 55 - 80 mm



## ATB - 8(3/4'')

ตัวรับท่อกลม สโครเมียม  
แบบกลาง และแบบตัน สำหรับท่อ 3/4"  
ปรับระดับขึ้น - ลงได้ 55 - 80 mm



# OTHERS FITTING

อุปกรณ์อื่น ๆ

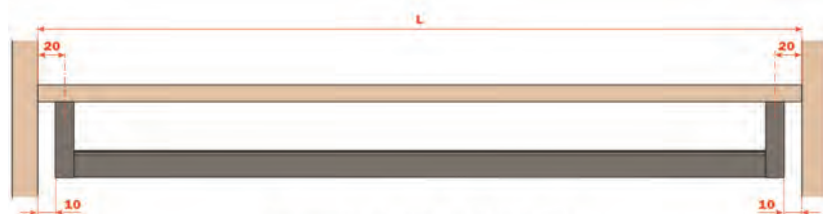

Centre support needed for hanger rails with length above 1200 mm or loads of more than 15 kg

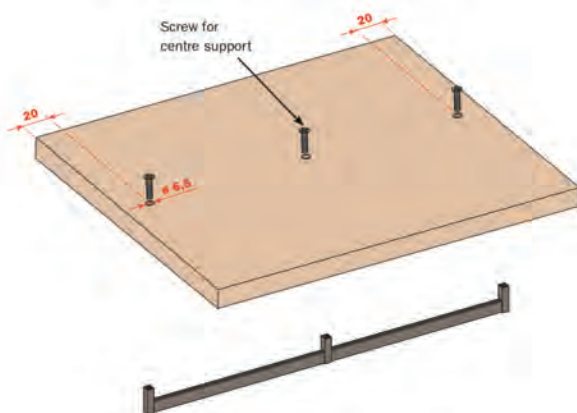
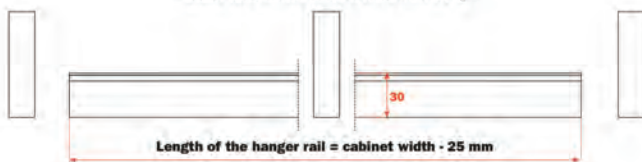

อุปกรณ์ราวแขวนผ้า

BOR-90 มีความยาว 999 มม. และ 1499 มม.

BOR-92 ตัวรับราวแขวนผ้า (ซ้ายขวา)

BOR-91 ตัวรับราวแขวนผ้า (กลาง)

### Technical information

- Hanger rail material: aluminium, coated with epoxy-based powder, section 15x30 mm
  - Supports material: die-cast, coated with epoxy-based powder
  - Finish: metal grey brown
  - screws not included
- Use M6 screws

Screw length = shelf thickness + min. 10 mm/max. 15 mm

# OTHERS FITTING

อุปกรณ์อื่น ๆ

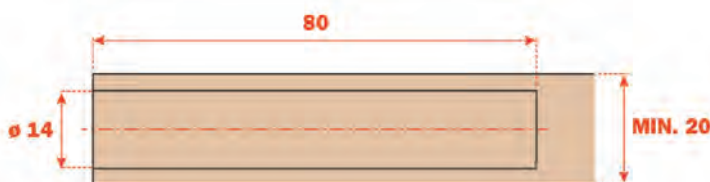
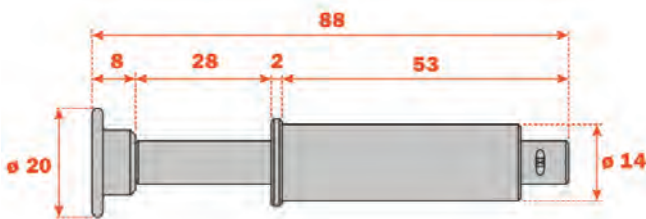
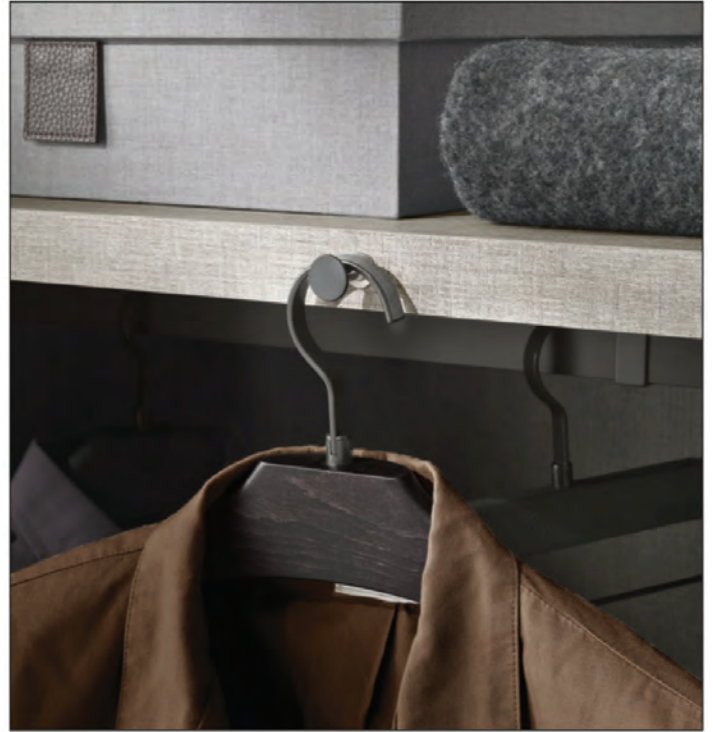

อุปกรณ์แขวนผ้า (สำหรับไม้แขวนเสื้อ)

BOR 80GY

\* สำหรับแขวนเสื้อผ้าที่จะเตรียมใส่ หรือการใช้งานอื่นๆ

## Technical information

Pull-out hanger

- Material: steel

- Finish: nickel



# OTHERS FITTING

อุปกรณ์อื่นๆ



## AF - 1029 W

ขาปรับตู้ครัว

ความสูง	ระยะปรับขึ้นลง
10 cm	90 - 120 mm
15 cm	140 - 170 mm
20 cm	180 - 230 mm

ใช้กับคัลิปพลาสติก หรือ คัลิปเหล็ก



## AF - 1029/1W

ขาปรับตู้ครัว สองจังหวะ (สีขา)

ความสูง	ระยะปรับขึ้นลง
10 cm	95 - 160 mm
15 cm	140 - 210 mm

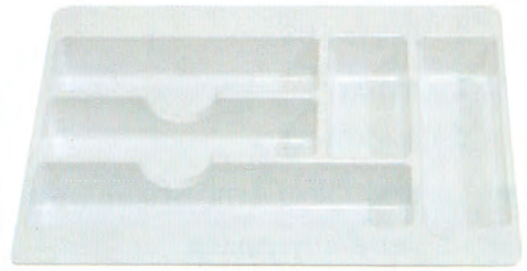

## AF - 478

ถาดเก็บช้อน, ส้อม (พลาสติกสีขาว)

กว้าง 450 mm, ลึก 550 mm

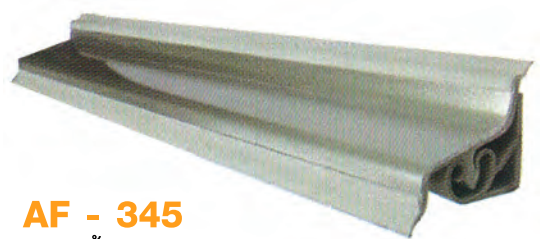

## AF - 345

บัวกันน้ำอลูมิเนียม

ยาวต่อเส้น 5 ม. สีขาว



## AF - 345

(เฉพาะฝาปิดมุมนอก)

สีเทาเข้ม, สีเบซ



## AF - 345

(เฉพาะฝาปิดมุมใน)

สีเทาเข้ม, สีเบซ



## AF - 345/1

ตัวปิดด้านซ้าย

สีเทาเข้ม, สีเบซ



## AF - 345/2

ตัวปิดด้านขวา

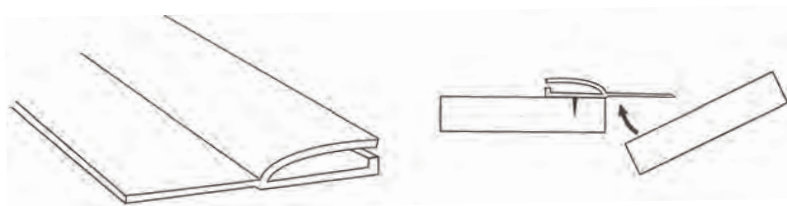

## AF - 357

แถบยางกันแมลง

กว้าง 20 mm, ยาว 4 ม. สีขาว

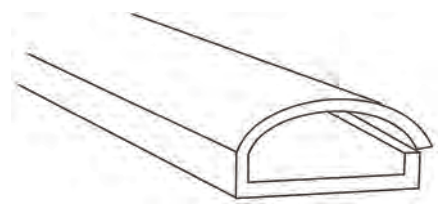

## AF - 356

ยางกันกระแทก และกันแมลงด้านข้าง

กว้าง 7.5 สูง 6.5 mm, ยาว 2.10 ม. สีขาว

## AF - 370 ช่องระบายอากาศ

ใช้ติดตั้งกับตู้เอกสาร, ตู้เสื้อผ้า, ตู้ห้องครัว สำหรับความหนาไม้ 3 mm



แบบกลม (สีดำ, ขาว)

ขนาดด้านนอก 40 mm

ขนาดด้านใน 35.2 mm

เจาะไม้ 35 mm



แบบสี่เหลี่ยม (สีโครเมียม, เทา)

ขนาดด้านนอก 56 x 220 mm

ขนาดด้านใน 50 x 213 mm

เจาะไม้ 50 x 213 mm



แบบสี่เหลี่ยมขอบมน (สีน้ำตาล, ครีมน)

ขนาดด้านนอก 60 x 260 mm

ขนาดด้านใน 60 x 255 mm

เจาะไม้ 55 x 255 mm

# OTHERS FITTING

อุปกรณ์อื่น ๆ

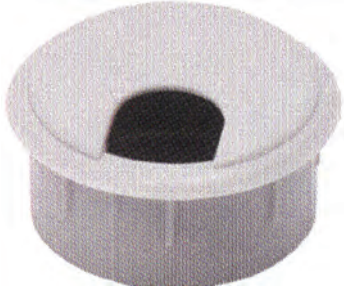

**AF - 14**  
ช่องร้อยสายไฟ  
ขนาด 42 mm  
สีดำ, บีช, เทา, น้ำตาล



**AF - 18**  
ช่องร้อยสายไฟแบบรี  
ขนาด 35 x 126 mm  
สีเทาอ่อน, สีเทาแก่, สีน้ำตาล



**AF - 17**  
ช่องร้อยสายไฟ  
ขนาด 70, 60 mm  
สีดำ, ขาว, เทา, น้ำตาล



**AF - 354**  
ขาโต๊ะสำเร็จรูปชุบโครเมี่ยม  
ขนาด 60 mm สูง 710 mm

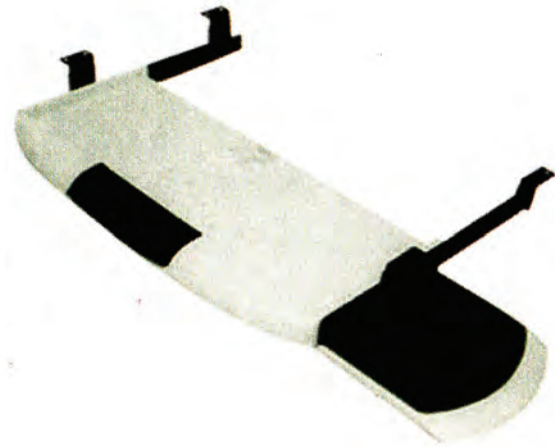

**KB - 2**  
รางลึนชักคีย์บอร์ด พร้อมแป้นรองเมาส์ สีเทา



# OTHERS FITTING

อุปกรณ์อื่นๆ

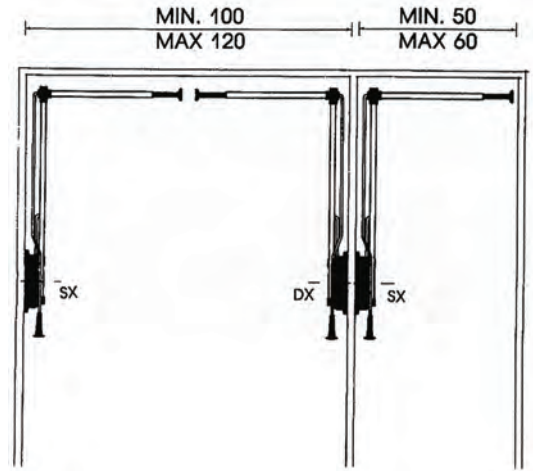

**AM - 101** ติดด้านขวา

**AM - 102** ติดด้านซ้าย

ปรับขึ้นลง-ขยายส่วนกว้างได้ รับน้ำหนัก 12 กก.  
กว้าง 45-55 ซม. สูง 81 ซม.

## AM - 105

ราวแขวนเสื้อผ้าอย่างดี จากอิตาลี  
สามารถปรับขึ้นลงได้ตามความต้องการ และยังสามารถ  
ขยายส่วนกว้างได้ด้วย รับน้ำหนัก 18 กก.  
ขนาดกว้าง 83-117 ซม. สูง 81 ซม.

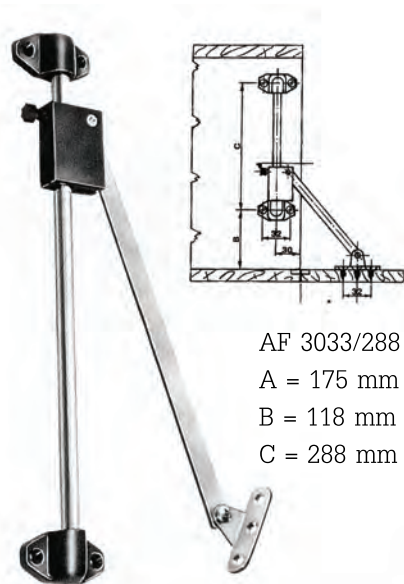
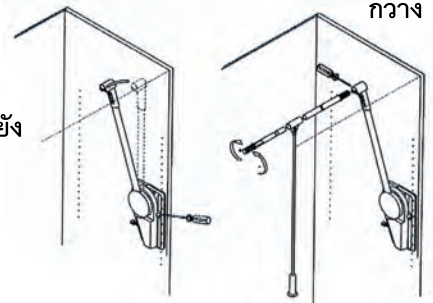

AF 3033/288 mm  
A = 175 mm  
B = 118 mm  
C = 288 mm

## AF - 3033 BR/W

บานพับข้อศอก แบบเปิดลง  
(สีน้ำตาล/ขาว) ขนาด 288 mm

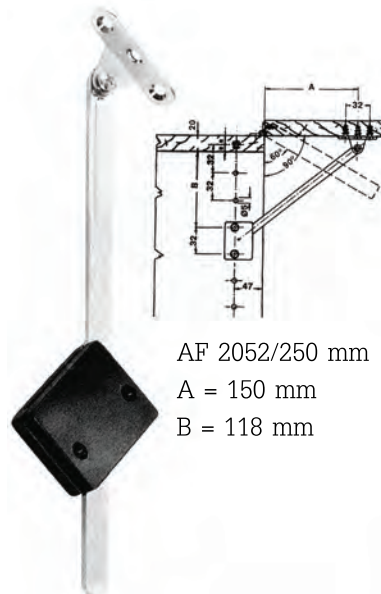

AF 2052/250 mm  
A = 150 mm  
B = 118 mm

## 2052 BR/W

บานพับข้อศอก แบบเปิดขึ้น  
และค้างไว้ได้ (สีน้ำตาล/ขาว)  
ขนาด 250 mm

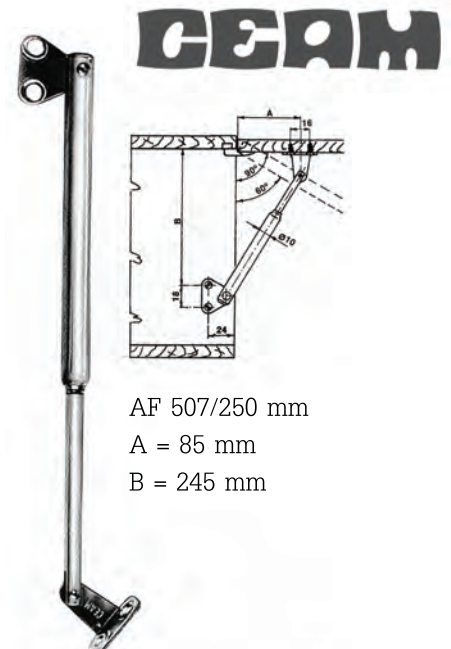

AF 507/250 mm  
A = 85 mm  
B = 245 mm

## AF - 507

บานพับข้อศอก แบบเปิดขึ้น  
แบบมีสปริง (สีนิเกิล) ขนาด 250 mm

# OTHERS FITTING

อุปกรณ์อื่น ๆ



## PIN WINE

### PIN, THE DISPLAY STORAGE SYSTEM

The profiles can be surface-mounted or recessed into wood panels

ALUMINIUM FINISH

TITANIUM FINISH

MAXIMUM WEIGHT CARRIED BY ONE PAIR: 3,5 KG



#### Wood panelling with recessed profiles

When machining the wood panelling, leave 100 mm from the top and from the bottom of the panel.

Dimensions for machining the wood panelling.

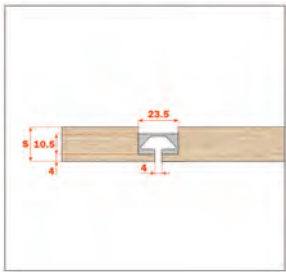
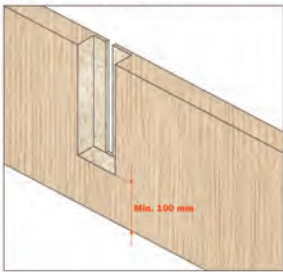

#### Surface-mounted profiles

Drilling the wood panel to fit the surface-mounted profile.



Drilling the wall to fit the surface-mounted profile.

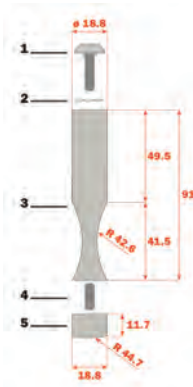

C-13 PIN WINE / TIT

อุปกรณ์รับขวดไวน์ สีไทเทเนียม

C-11 FRAME / TIT

รางอลูมิเนียมรับอุปกรณ์ PIN (ยาว 3 ม.)



# OTHERS FITTING

อุปกรณ์อื่นๆ



## PIN SHELF

**PIN, THE DISPLAY STORAGE SYSTEM**

The profiles can be surface-mounted or recessed into wood panels

- ✓ ALUMINIUM FINISH
- ✓ TITANIUM FINISH
- ✓ MAXIMUM WEIGHT CARRIED BY ONE PAIR: 7.5 KG



### Wood panelling with recessed profiles

When machining the wood panelling, leave 100 mm from the top and from the bottom of the panel.

Dimensions for machining the wood panelling.

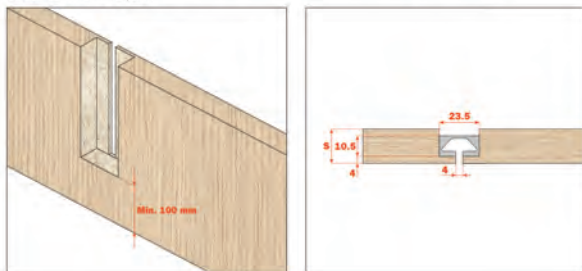

### Surface-mounted profiles

Drilling the wood panel to fit the surface-mounted profile.

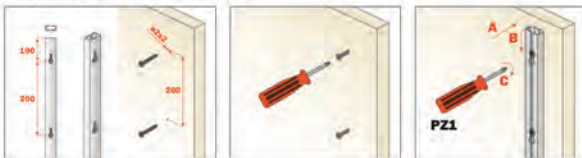

Drilling the wall to fit the surface-mounted profile.



C-12 PIN SHELF / TIT  
อุปกรณ์รับขวดไวน์ สีไทเทเนียม

C-11 FRAME / TIT  
รางอลูมิเนียมรับอุปกรณ์ PIN (ยาว 3 ม.)

# OTHERS FITTING

อุปกรณ์อื่น ๆ



## PIN KNIFE

### PIN, THE DISPLAY STORAGE SYSTEM

The profiles can be surface-mounted or recessed into wood panels

- ✓ ALUMINIUM FINISH
- ✓ TITANIUM FINISH
- ✓ MAXIMUM WEIGHT CARRIED BY ONE PAIR: 15 KG



### Wood panelling with recessed profiles

When machining the wood panelling, leave 100 mm from the top and from the bottom of the panel.

Dimensions for machining the wood panelling.

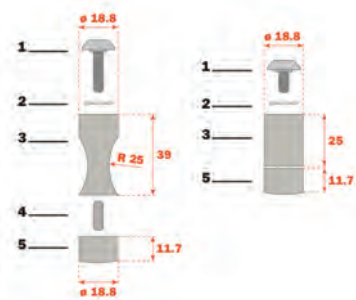
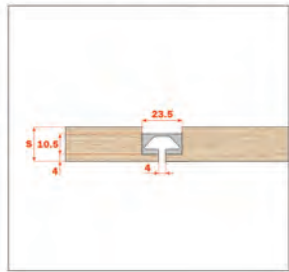
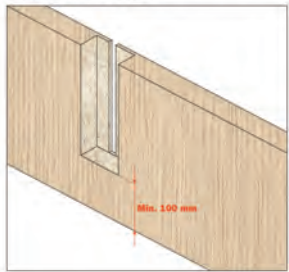

### Surface-mounted profiles

Drilling the wood panel to fit the surface-mounted profile.



Drilling the wall to fit the surface-mounted profile.



C-14 PIN KNIFE / TIT  
อุปกรณ์วางมีด สีไทเทเนียม

C-11 FRAME / TIT  
รางอลูมิเนียมรับอุปกรณ์ PIN (ยาว 3 ม.)



# OTHERS FITTING

อุปกรณ์อื่น ๆ

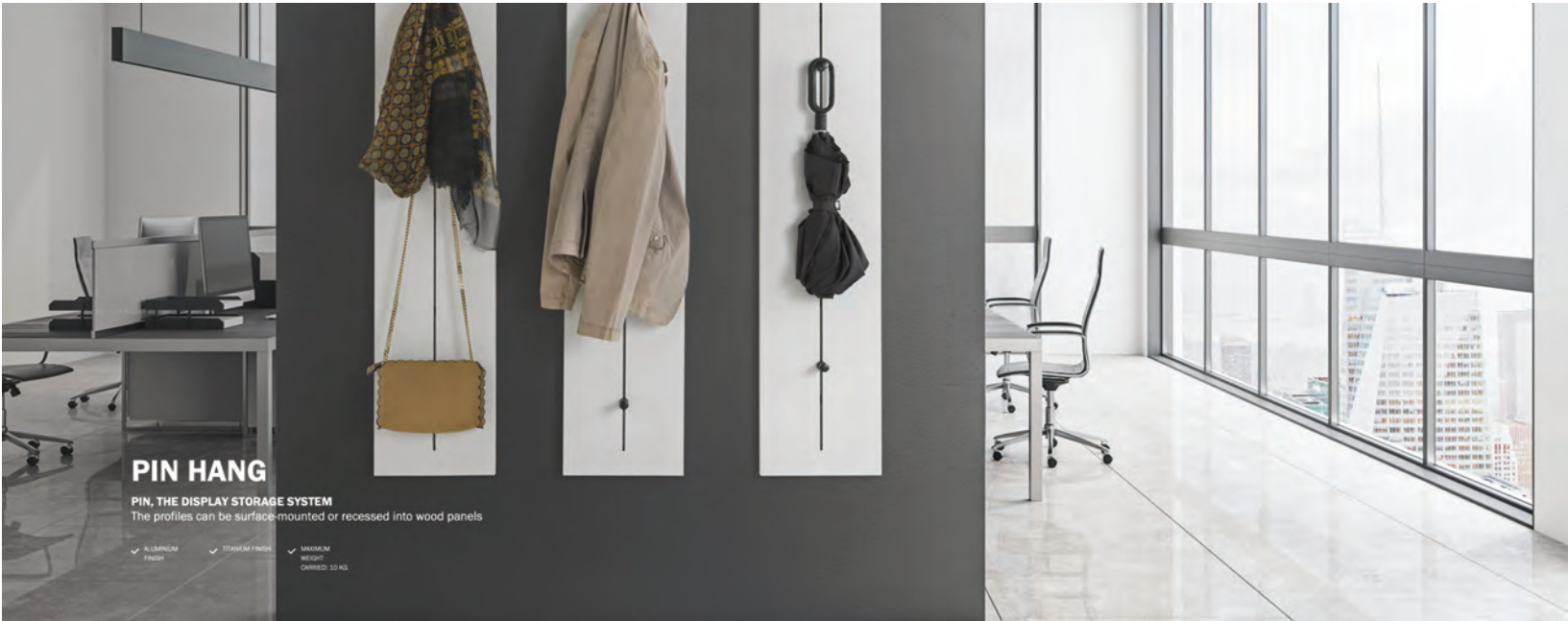

## PIN HANG

**PIN, THE DISPLAY STORAGE SYSTEM**

The profiles can be surface-mounted or recessed into wood panels

- ✓ ALUMINIUM FINISH
- ✓ TITANIUM FINISH
- ✓ MINIMUM WEIGHT CAPACED: 10 KG



### Wood panelling with recessed profiles

When machining the wood panelling, leave 100 mm from the top and from the bottom of the panel.

Dimensions for machining the wood panelling.

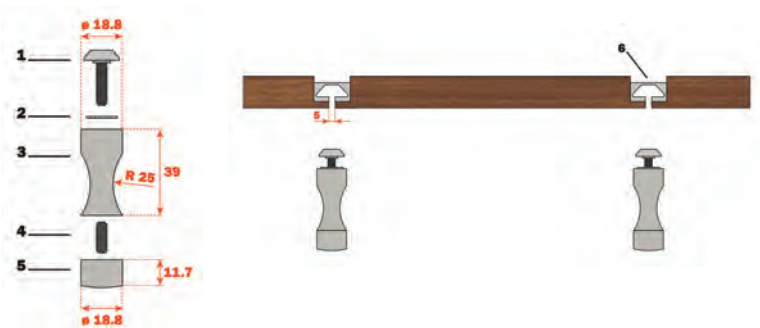
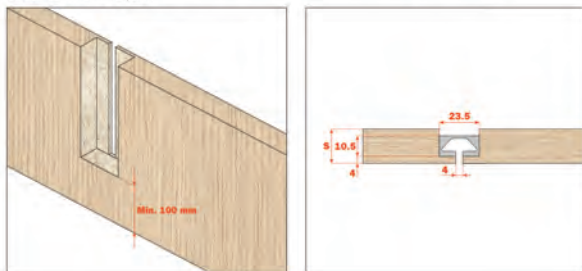

### Surface-mounted profiles

Drilling the wood panel to fit the surface-mounted profile.

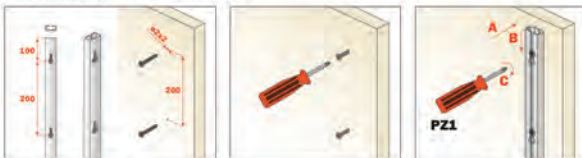

Drilling the wall to fit the surface-mounted profile.



C-15 PIN HANG / TIT  
อุปกรณ์วางมีด สีสเทเนียม

C-11 FRAME / TIT  
รางอลูมิเนียมรับอุปกรณ์ PIN (ยาว 3 ม.)

# OTHERS FITTING

อุปกรณ์อื่น ๆ

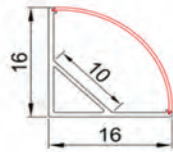

รางไฟลูมิเนียมแบบเข้ามุม  
สำหรับไฟ LED

Technical parameter	value
Body/cover Material	Aluminium grade 6063/ Milky PMMA
Finishing color	Raw color (Aluminium)
Standard length	2 meter
Strip/Ribbon suitable width	10 mm

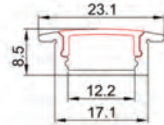

รางไฟลูมิเนียมแบบมีปีก  
สำหรับไฟ LED

Technical parameter	value
Body/cover Material	Aluminium grade 6063/ frost PC
Finishing color	Raw color (Aluminium)
Standard length	1 meter
Strip/Ribbon suitable width	10 mm



LED Strip 9.6 w/m

1 ม้วน ความยาว 5 ม.

Technical parameter	value
Input Voltage	DC12V
LED type	SMD 3528
Max Chip efficiency	100 lm/w for Daylight
CRI	>80
IP rating	IP20
Number of LEDs and power (selectable)	120 LEDs/m      9.6W/m 60 LEDs/m      4.8W/m 30 LEDs/m      2.4W/m
Beam angle	120°
Operating temperature	between -20°C - +40°C
Rated Luminous Flux	720 lumen/m for daylight
Dimmable	TRIAC/0-10V (related accessories required)
Switching cycle	50,000x
Starting time	<0.5 s
Cover (selectable)	Bare type
Package	5 m per roll in foil pack and 5 packs in a box
Sticker	3M VHB

## Wattage

9.6 watt/m

## Color temperature and designation

2700k (warm white: tt=27)

4000k (coolwhite:tt=40)

5000k (daylight:tt=50)

CCT

## SWITCH MOTION SENSOR

For LED light



Technical parameter	value
Working Voltage	DC12V      DC24V
Maximum Load	36W      72W
Quiescent Current	6mA      6mA
Working temperature	-20°C~45°C
Effective Range	<15CM
Size	2.8x6.2x1.7 CM, Ø1.5CM



- POWER 35 - 24 : POWER SUPPLY 35 W 24 V

- POWER 50 -24 : POWER SUPPLY 50 W 24 V

- POWER 75 - 24 : POWER SUPPLY 75 W 24 V

- POWER 100-24 : POWER SUPPLY 100 W 24 V