

Invisible adjustable hinges

3D adjusting system S.T.A.R.S.



HINGE

บานพับ



S.T.A.R.S.

H1131 160x32 mm.

Invisible adjustable hinges for doors

Technical features

- Manufactured in zinc alloy in 10 different finishes
- Suitable for doors of 38 mm min. thickness
- Total length 160 mm. Depth 29 mm.
- 3D adjusting system
- Load capacity up to 120 kg
- Easy installation
- External case in zincked zamak
- Joint evolved for better performance: smoother movement, extremely precise, durable and now certified for doors up to 1000 mm. wide

ข้อมูลทางเทคนิค

- วัสดุ: ซิงค์อัลลอยด์
- มีให้เลือก 10 สี
- ความหนาประตู 38 มม. ขึ้นไป
- ความยาว 160 มม. ความลึก 29 มม.
- สามารถปรับระยะได้ 3 ทาง
- รับน้ำหนักได้ถึง 120 กก.
- ง่ายต่อการติดตั้ง
- การปิดที่นุ่มนวลและแม่นยำ
- สามารถใช้กับบานกว้างได้ถึง 1000 มม.



MAINTENANCE**FREE**

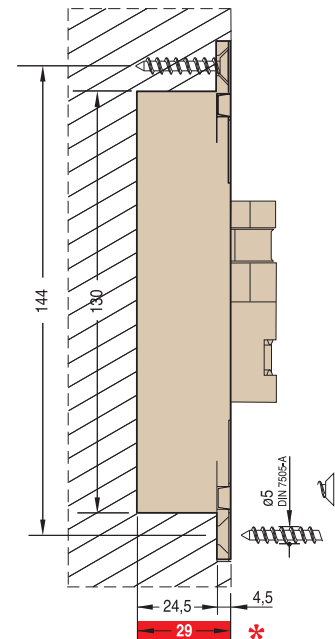
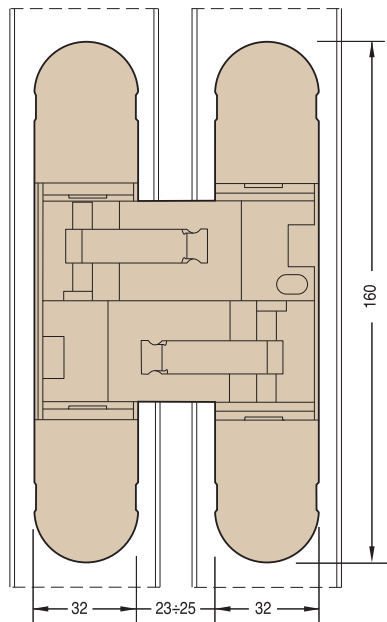

3D

Fireproof

EN 1634-1

EI - 120

info at www.ceamitalia.it

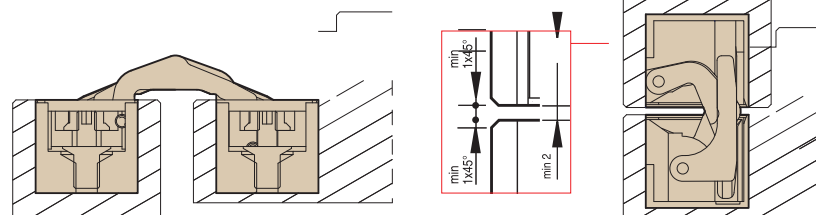

HINGE

บานพับ



H1131

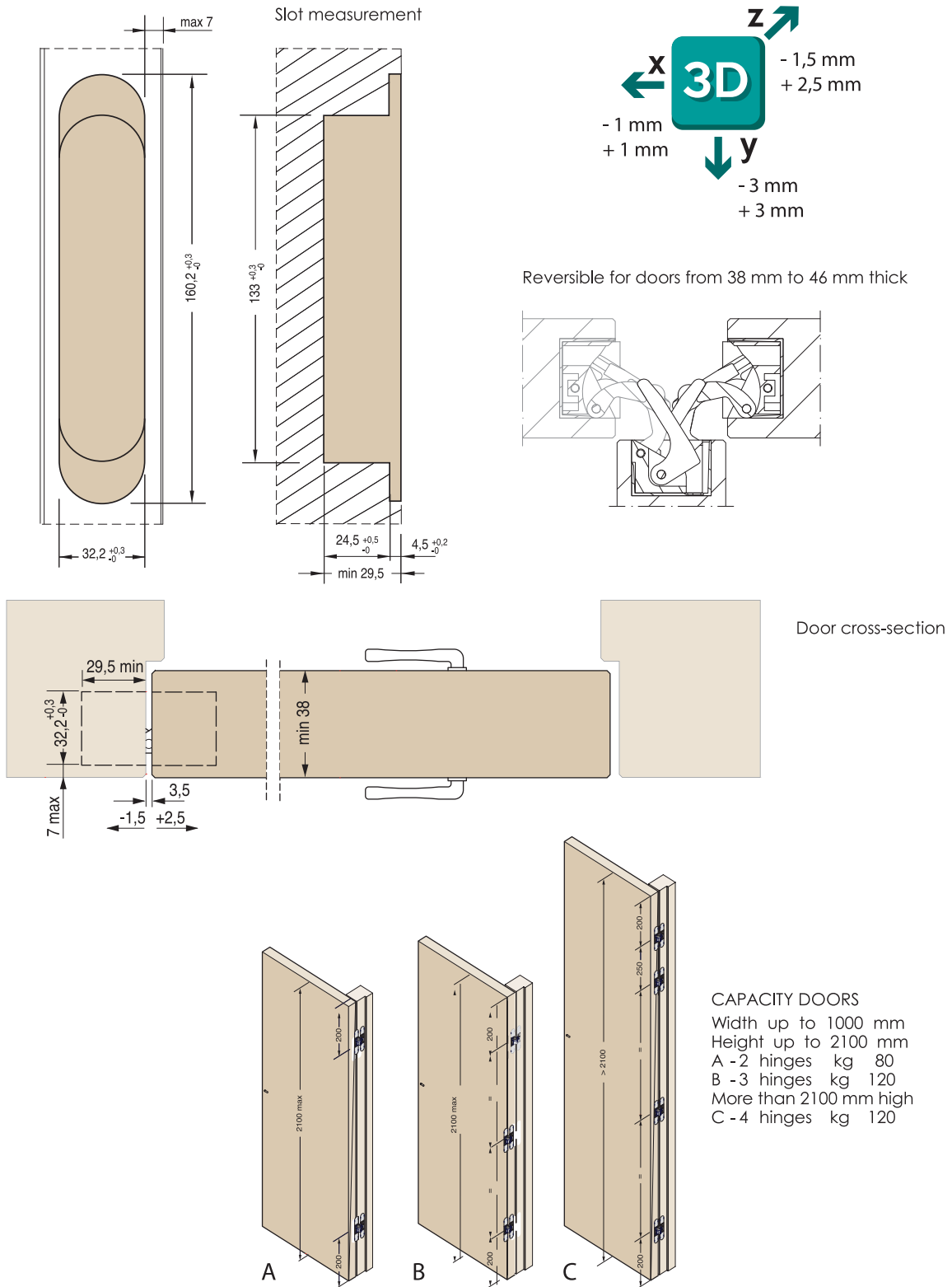

S.T.A.R.S.

H1230 130x30 mm.

Invisible adjustable hinges for doors

Technical features

- Manufactured in zinc alloy in 10 different finishes
- Suitable for doors of 35 mm min. thickness
- Total length 130 mm. Depth 21 mm.
- 3D adjusting system
- Load capacity up to 70 kg
- Easy installation
- External case in zincked zamak
- Joint evolved for better performance: smoother movement, extremely precise, durable and now certified for doors up to 1000 mm. wide

ข้อมูลทางเทคนิค

- วัสดุ: ซิงค์อัลลอยด์
- มีสีให้เลือก 10 สี
- ความหนาประตู 35 มม. ขึ้นไป
- ความยาว 130 มม. ความลึก 21 มม.
- สามารถปรับระยะได้ 3 ทาง
- รับน้ำหนักได้ถึง 70 กก.
- ง่ายต่อการติดตั้ง
- การปิดที่นุ่มนวลและแม่นยำ
- สามารถใช้กับบานกว้างได้ถึง 1000 มม.



MAINTENANCE **FREE**

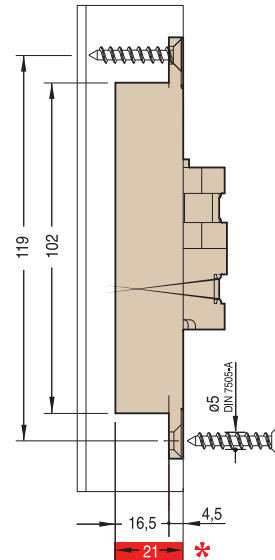
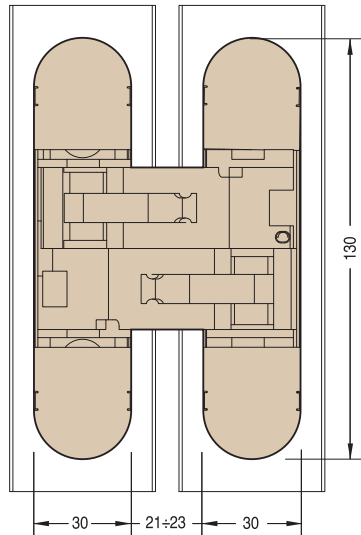
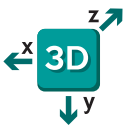

* Small drilling depth

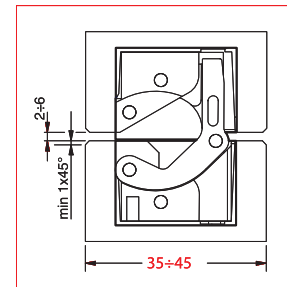
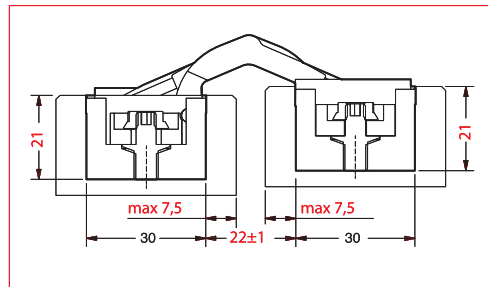

H1230

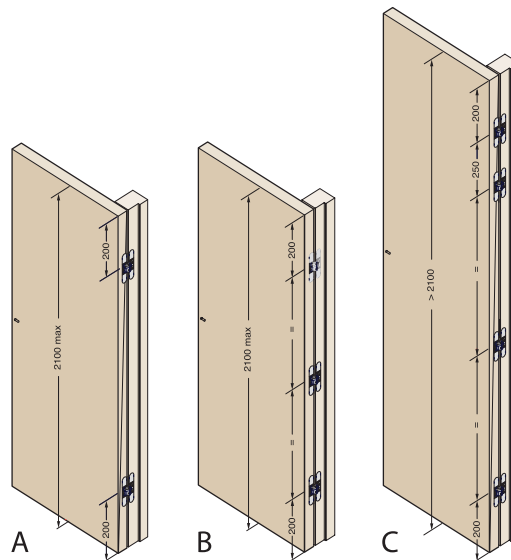
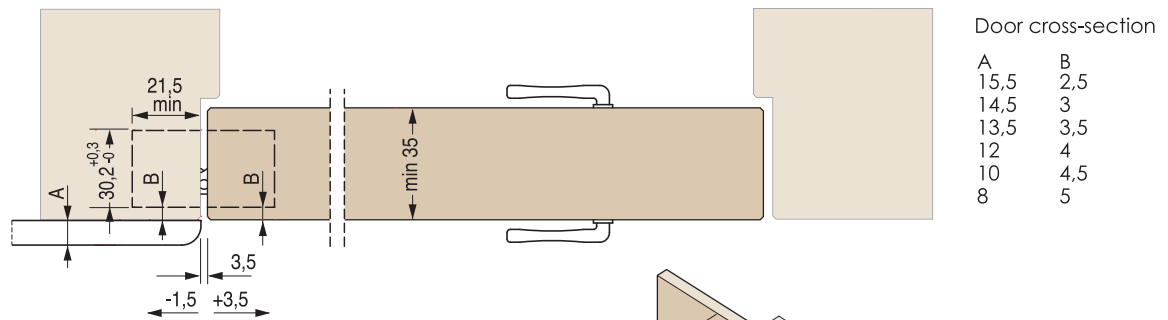
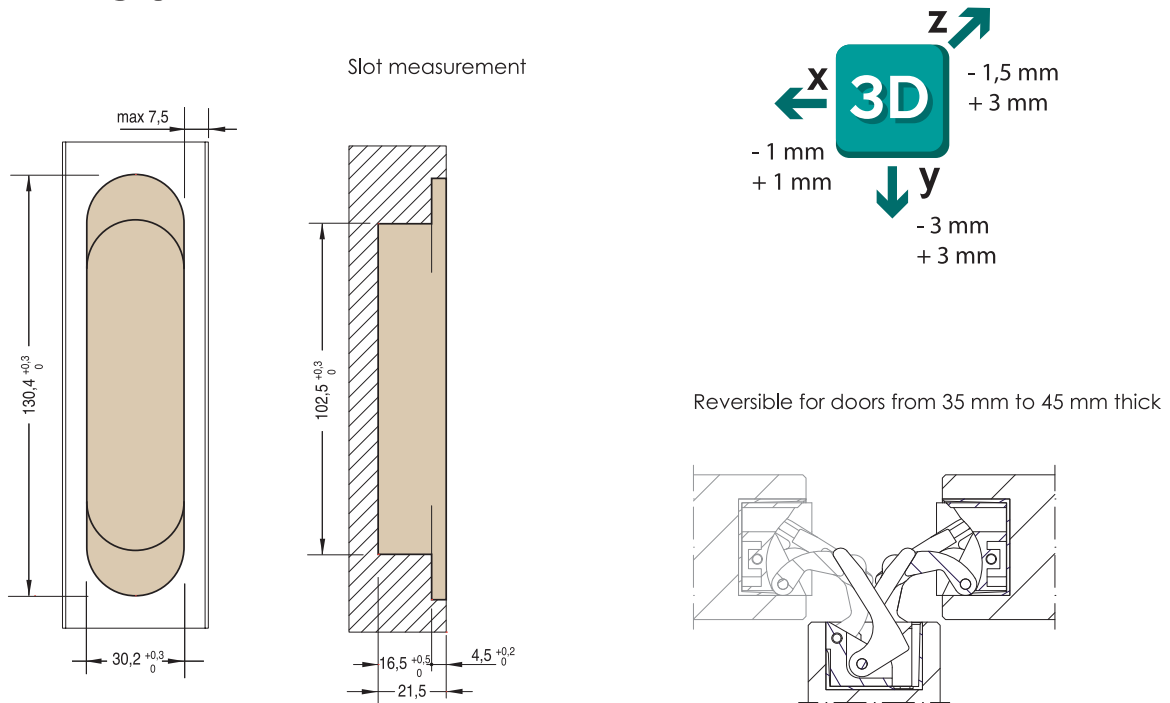

CAPACITY DOORS
 Width up to 1000 mm
 Height up to 2100 mm
 A - 2 hinges kg 50
 B - 3 hinges kg 70
 More than 2100 mm high
 C - 4 hinges kg 70

HINGE

บานพับ

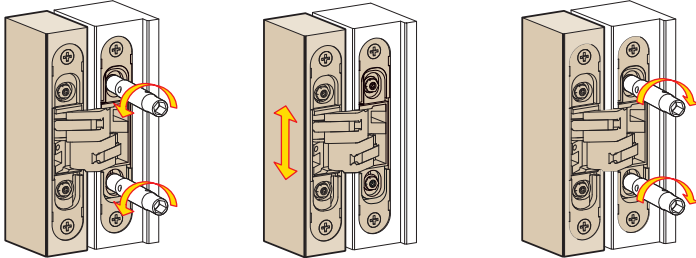
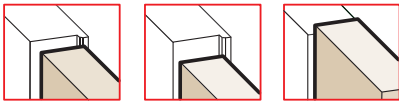

Adjustment guidelines

Regolazione verticale
Vertical adjustment
Ajuste vertical

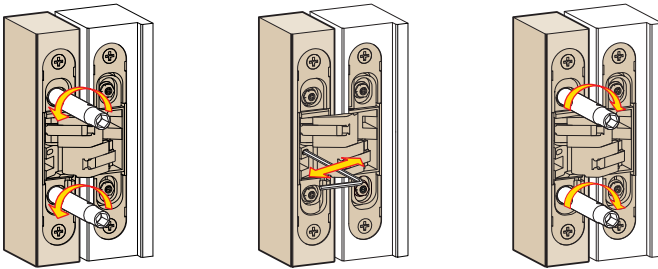
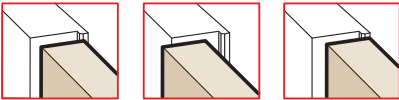
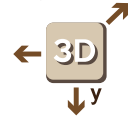

Regolazione orizzontale
Horizontal adjustment
Ajuste horizontal

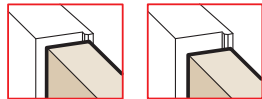
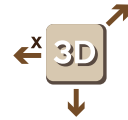

Regolazione in profondità
Depth adjustment
Ajuste de profundidad

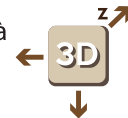

HINGE

บานพับ

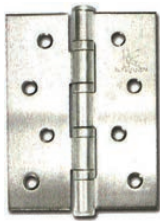

H - 164SS(2 mm)4BB

บานพับสแตนเลสแหวนลูกปืนหัวตัด
ขนาด 4" x 3" x 2 mm

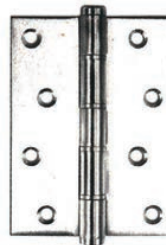

H - 164(2 mm)4W

บานพับแกนสแตนเลสหัวตัด
ขนาด 4" x 3" x 2 mm 4แหวน

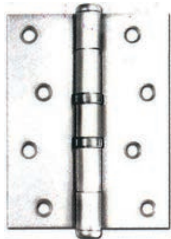

H - 164SS

บานพับสแตนเลสแหวนลูกปืนหัวตัด
ขนาด 4" x 3" x 2 mm
4" x 3" x 2.5 mm
4" x 3" x 3 mm
4" x 4" x 2.5 mm
5" x 3.5" x 3 mm
5" x 4" x 3 mm
6" x 4" x 3 mm



H - 164G

บานพับทองเหลืองหัวตัด
ขนาด 4" x 3" x 2.5 mm
4" x 4" x 3 mm
5" x 4" x 3 mm



H - 164/1G

บานพับทองเหลืองหัวจุก
ขนาด 4" x 3" x 2.5 mm
4" x 4" x 3 mm
5" x 4" x 3 mm



H - 204

บานพับสปริง สแตนเลสสองหน้า
ขนาด 3", 4", 5"



H - 204/1

บานพับสปริง สแตนเลสหน้าเดียว
ขนาด 3", 4"

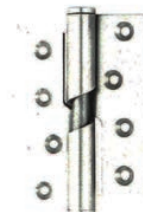

H - 365

บานพับสแตนเลสปิดอัตโนมัติ
ไม่มีแหวนหัวตัด
ขนาด 4" x 3" x 2.5 mm

HINGE

บานพับ

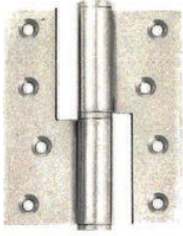

H - 285/2

บานพับถอดสแตนเลส
ด้านซ้ายและด้านขวา
ขนาด 4" x 3.5" x 3 mm

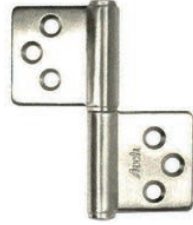

H - 285/3

บานพับถอดสแตนเลส
ขนาด 76.2 x 30 x 2.5 mm
127 x 50 x 3 mm



H - 285

บานพับถอดสแตนเลส
ด้านซ้ายและด้านขวา
ขนาด 100 x 55 x 2 mm

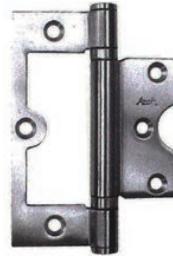

H - 208

บานพับบานเฟี้ยมสแตนเลส
แหวนลูกปืน
ขนาด 100 x 70 x 25 mm

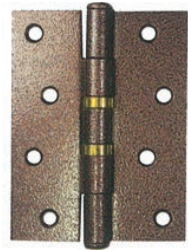

H - 164AB

บานพับเหล็กพ่นลาย
แหวนทองเหลืองหัวตัด
ขนาด 4" x 3" x 2 mm
สีทองแดงรมดำ

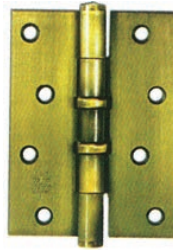

H - 164/2G

บานพับเหล็กรมดำแหวนลูกปืนหัวตัด
ขนาด 4" x 3" x 2 mm
4" x 4" x 2 mm
5" x 4" x 2 mm
สีทองเหลืองรมดำ, ทองแดงรมดำ

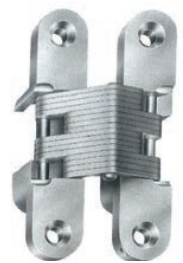

H - 141

บานพับข้อลือ
Concealed Hinge
ขนาด 45 mm
60 mm
70 mm
95 mm



H - 208 G

บานพับบานเฟี้ยมทองเหลือง
ขนาด 3"
สีเงินดำ, ทองเงา

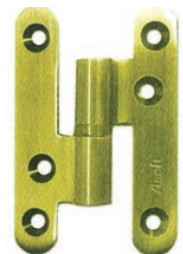

H - 285/5

บานพับถอดทองเหลือง
ด้านซ้ายและ ด้านขวา
ขนาด 64 x 40 x 2.5 mm
76 x 51 x 2.5 mm
100 x 55 x 2.5 mm
สีทองเหลืองรมดำ, ทองแดงรมดำ,
ทองเงา



H - 297

บานพับถอดสแตนเลส
ขนาด 3" x 3" x 3 mm
4" x 4" x 3 mm
5" x 4" x 3 mm
สีทองเหลืองรมดำ, ทองแดงรมดำ

HINGE

บานพับ

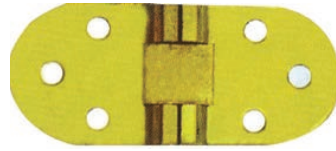

H - 300 ซิ้งค์ บานพับจักรซิ้งค์อัลลอยด์
H - 300 ทองเหลือง บานพับจักรทองเหลือง
 ขนาด 30 x 82 x 2 mm ขนาดแกน 6.5 mm



H - 371G บานพับทองเหลืองหูช้าง
 ขนาด 3" x 5" x 4 mm
 4" x 4" x 4 mm
 4" x 6" x 4 mm
 4" x 8" x 4 mm

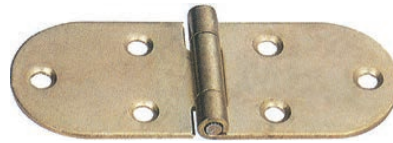

H - 300AB
 บานพับจักรเทลิกรัมดำ
 ขนาด 30 x 82 x 2 mm
 ขนาดแกน 5.5 mm

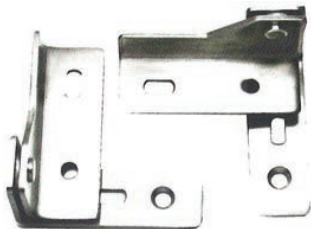

H - 358
 บานพับช่องซาร์ฟสแตนเลส
 ขนาด 3" x 3"

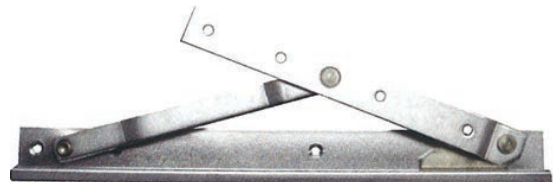

H - 361
 บานพับบานหน้าต่างสแตนเลส
 ขนาด 10", 12", 14", 16"

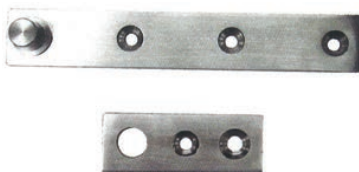

H - 360
 บานพับซ่อนยาวสแตนเลส
 ขนาด 3/4" x 4 1/2" x 4 mm
 1" x 5" x 4 mm



H - 359
 บานพับยาวสแตนเลส
 ขนาด 3/4" x 1.20 m x 0.7 mm
 1 1/4" x 1.20 m x 1.5 mm
 3/4" x 3.50 m x 1 mm
 ลีสแตนเลส, สี่โครเมียม, ทองเงา