

OTHERS FITTING

อุปกรณ์อื่น ๆ

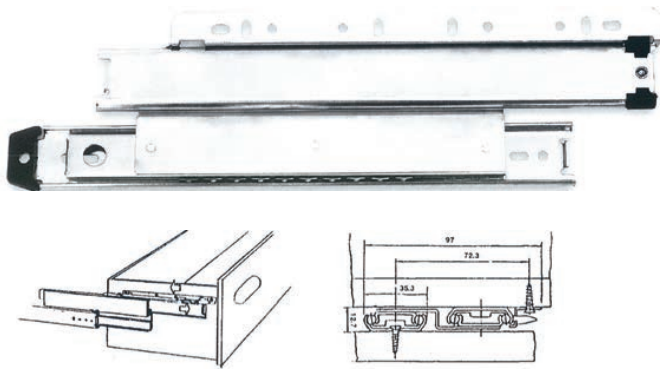

OM - 800

รางลื่นชักร้อยอย่างดี แบบสองตอน
ดึงออกใช้งานได้เต็มที่ รับข้าง มีลูกปืน
ใช้งานได้ลื่น, เงียบ, ไม่มีเสียงดัง
แข็งแรงทนทาน โลหะชุบซีลิ่งทั้งอัน
รับน้ำหนัก 35-40 กก.
ยาว 30, 40, 45, 50 ซม.



ADS - 1001 BL

รางพลาสติกอย่างดี
สีดำ ยาว 32 ซม.



AC - 93 BR

ลูกล้อเฟอร์นิเจอร์แบบล้อคู่
สีน้ำตาลทั้งอัน ขนาด 50 มม.
รับน้ำหนักได้ 50 กก./1 ลูกล้อ
เดียวเกลียวหรือแบนชั้น
GERMANY



AC - 93 A

ลูกล้อเฟอร์นิเจอร์พลาสติก
สีดำทั้งอัน ขนาด 50 มม.
รับน้ำหนักได้ 45 กก./1 ลูกล้อ
เดียวเกลียว, แบนชั้น



AC - 97 A

ลูกล้อเฟอร์นิเจอร์พลาสติก
สีดำทั้งอัน มีแผ่นหยุดห้ามล้อ
ขนาด 50 มม. รับน้ำหนักได้
45 กก./1 ลูกล้อ เดียวเกลียว/
แบนชั้น



AC - 6 BG

ลูกล้อโซฟา แบบกลมเฉียง โลหะ
ขึ้นรูป ชุบโครเมียมทั้งอัน วงแหวน
เฉียง มีพลาสติกหุ้มกันถลอก
ขนาด 38 มม. รับน้ำหนักได้
50 กก./1 ลูกล้อ เดียวเกลียว/
แบนชั้น GERMANY



AF - 21 BG

ขารองเก้าอี้หมุน หรือ
เก้าอี้นวม พลาสติกดำ
โป่งกลาง ขนาด 57 มม.
รับน้ำหนักได้ 50 กก./1 ลูกล้อ
เดียวกดล้อ GERMANY



AF - 5395

ขาปรับระดับอย่างดี
ปรับเอียงได้ตามลักษณะ
ขาโซฟา

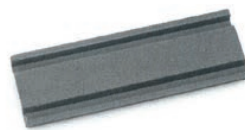

PPN - 301

รางเลื่อนพลาสติกแบบคู่
ร่องตัว สำหรับบานเลื่อนไม้
สีขาว ยาว 16 ฟุต



PPN - 401

รางเลื่อนพลาสติกแบบคู่ ร่องตัว
ใช้เป็นรางด้านล่างสำหรับบานเลื่อน
กระจก สีขาว



ATB - 3

แป้นหัวท้าย สำหรับท่อ
แขวนเลื่อนพลาสติกสีขาว

OTHERS FITTING

อุปกรณ์อื่น ๆ

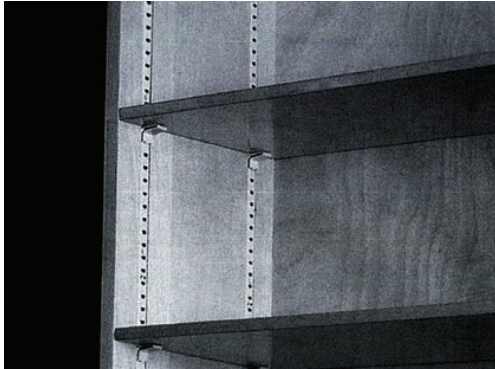

อุปกรณ์โลหะเหล็กรับชั้น/ซูปซิ่งค์ รับน้ำหนัก 24 กก.
ต่ออัน หรือ 96 กก. ต่อ 4 อัน



KV - 126

รับชั้นไม้



KV - 126/GL

รับชั้น-กระฉาก



KV - 125

รางโลหะเหล็กรับชั้น/ซูปซิ่งค์
กว้าง 5 ทุน (16 มิล) ยาว 48" (4 ฟุต),
72" (6 ฟุต), 96" (8 ฟุต)



KV - 129

ยาว 8" และ 10"



PPN - 505

ปุ่มรับชั้นสแตนเลส

PPN - 505/N

ปุ่มรับชั้นโลหะชุบนิเกิล



PPN - 505 A

ห่วงยางสำหรับรับชั้น
กระฉากกันลื่น



PPN - 506

รูรับชั้นพลาสติกมีเกลียว

PPN - 506/N

รูรับชั้นโลหะชุบนิเกิล



PPN - 503B/W

ปุ่มรับชั้นพลาสติก

มีล็อกในตัว สีน้ำตาล/
ขาว



PPN - 504B/W

รูรับชั้นพลาสติก

สีน้ำตาล/ขาว



AF - 213G,N

รูรับชั้น แบบเกลียว
ทองเหลืองขัดเงา,
ชุบนิเกิล

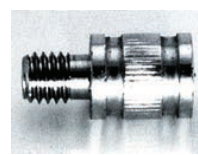

AF - 214G,N

ปุ่มรับชั้นทองเหลือง
ขัดเงา,ชุบนิเกิล

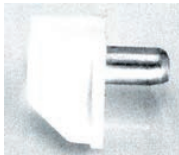

PPN - 507

ปุ่มรับชั้น โลหะ
พลาสติกใส/สีขาว

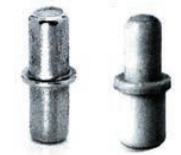

PPN - 511, 509

ปุ่มรับชั้น โลหะ/
พลาสติก



PPN - 510

ปุ่มรับชั้นพลาสติกมีปีก



KV - 138

จานรองทีวี ดึงออกและปรับหมุนได้ มีรางในตัว/แบบปรับได้ (แป้นปรับหมุนสีดำ)
ขนาด 12" x 12" รับน้ำหนัก 50 กก. จาก K.V. อเมริกา



PPA - 201B

จานรองโต๊ะหมุน ทำด้วยอลูมิเนียม รับได้ทั้งแผ่นไม้
และกระฉาก ขนาด 12", 14", 16", 18", 20"

OTHERS FITTING

อุปกรณ์อื่นๆ

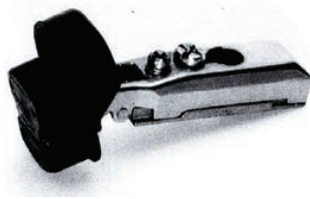

AH - 7915

บานพับกระฉก LAUTENSCHLAGER
ในขอบมีสปริง ถ้วย 26 mm



AH - 40 N

แผ่นหน้า รูปสี่เหลี่ยมจัตุรัส
สีเงิน ปลายเส้น



AH - 70 N

แผ่นหน้า รูปสี่เหลี่ยมผืนผ้า
สีเงิน ปลายเส้น

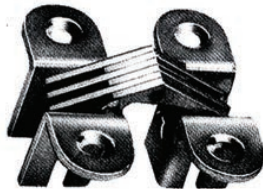

AF - 504 (CEAM)

บานพับก้ามปูสีทอง เปิดได้ 180°

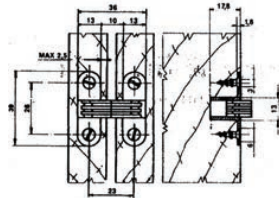

AF - 228

บานพับ (เปิดลง) สีเงิน

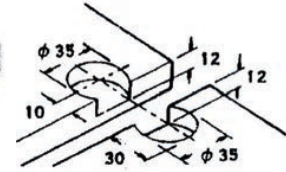

AF - 168 BL/N

ชุดบานพับกระฉก สีดำ, สีโครเมียม

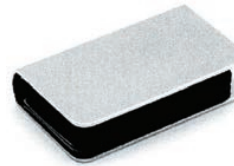
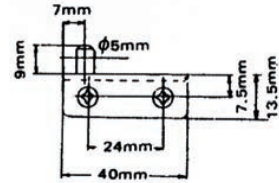

แผ่นเหล็กตัวยู

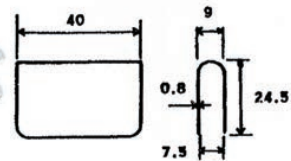

AF - 163 BL/W

แม่เหล็กกดกระดิ่งแบบคู่ ไขได้ทั้ง
บานไม้และบานกระฉก สีดำ, ขาว



AF - 5070 BL/W

แม่เหล็กกดกระดิ่งแบบเดี่ยว ไขได้ทั้ง
บานไม้และบานกระฉก สีดำ, ขาว



มือจับแบบหนีบ

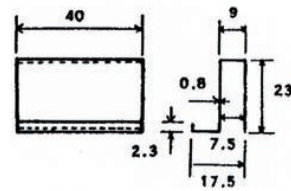

AF - 2355

แม่เหล็กจับบาน (w=สีขาว, B=สีน้ำตาล)



PPC - 110 A

กันชนปีกบ็อก พลาสติกขาว

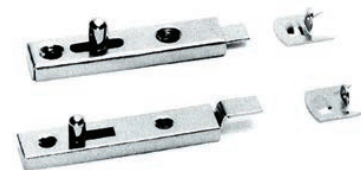

BH - 2210

กลอน (ตู้) เหล็ก บานในขอบ

BH - 2211

กลอน (ตู้) เหล็ก บานพับขอบ

OTHERS FITTING

อุปกรณ์อื่นๆ



AF-524 (PUSH LATCH)

อุปกรณ์กดกระดิ่ง สำหรับบานเปิด และกล่องลิ้นชัก

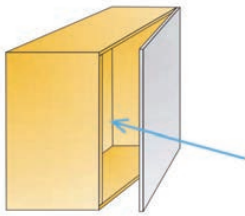
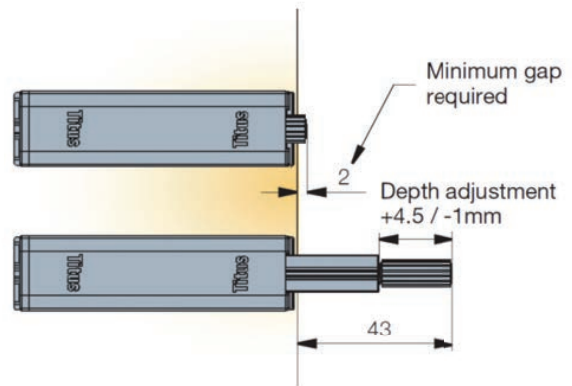

Close to the 'touch opening point' on the side opposite to hinges

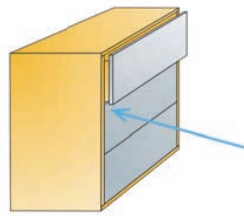

On the cabinet side; gap between drawer and cabinet side = min 12mm

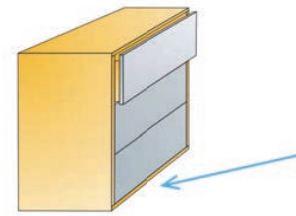

On the drawer bottom; in the middle of drawer

- เหมาะสำหรับบานพับและรางลิ้นชักมาตรฐาน
- การกดเปิดง่าย
- สามารถปรับระยะความลึกของการกดได้ เพื่อการใช้งานอย่างมีประสิทธิภาพ
- มีระบบ "Safe click" เพื่อถอดออกจากฐานรองได้ง่าย

Technical information

- Works with standard concealed hinges and drawers
- Effortless opening with just a light touch
- Depth adjustment ensures reliable closing and consistent performance in cases of inaccurate drilling
- "Safety Click" feature for easy detachment of the mechanism from mounting plate

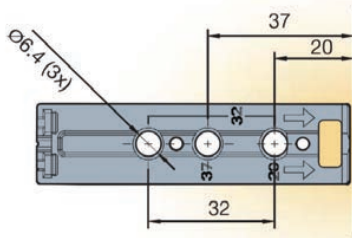

OTHERS FITTING

อุปกรณ์อื่น ๆ

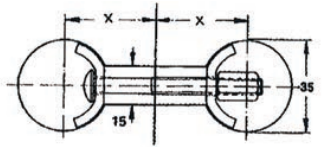
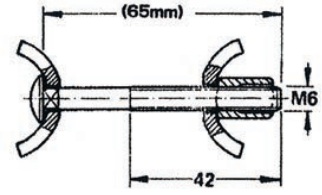
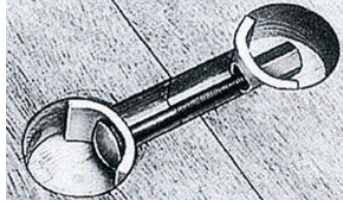

AF - 1062

อุปกรณ์ยึดแผ่นที่อปเข้าด้วยกัน/เหล็กชุบซิงค์ สกรูยาว 65 mm/จุดเจาะ (Drilling Distance) "X" 32-41 mm

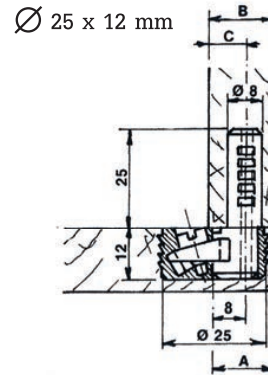
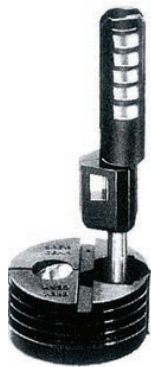

AF - 2100 B/W

อุปกรณ์แยกส่วนตู้โต๊ะ สีน้ำตาล/ขาว จาก CEAM

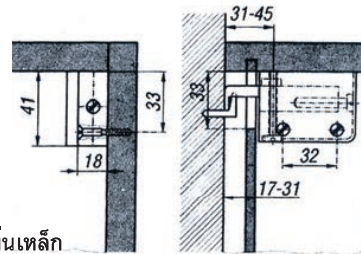
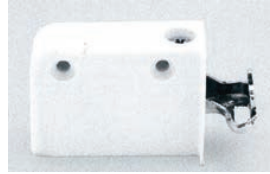
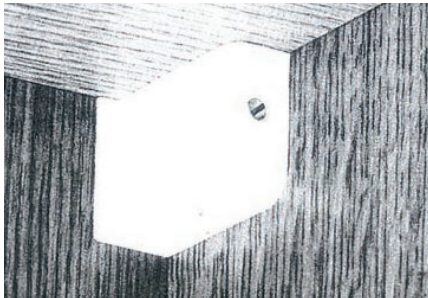

AF - 1027 W

อุปกรณ์สำหรับแขวนตู้ สีขาวพร้อมแผ่นเหล็ก (1 ชุดมี ข้าย-ขวา) รับน้ำหนักประมาณ 100 กก. ต่อชุด

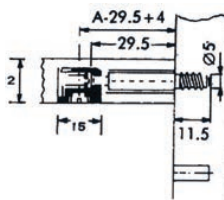

- เดือยโลหะ - อุปกรณ์ประกอบชิ้นส่วน



- ฝาปิด

อุปกรณ์ประกอบชิ้นส่วน 1 ชุด ประกอบด้วย

AF - 1021 (อุปกรณ์ประกอบชิ้นส่วน + เดือยโลหะ)

AF - 10 (ฝาปิดพลาสติก/สีขาว)



- เดือยโลหะ - อุปกรณ์ประกอบชิ้นส่วน



- ตัวหนอนพลาสติก - ฝาปิด

อุปกรณ์ประกอบชิ้นส่วน 1 ชุด ประกอบด้วย

AF - 1020 (อุปกรณ์ประกอบชิ้นส่วน + เดือยโลหะ)

AF - 10 (ฝาปิดพลาสติก/สีขาว)

AF - 20 (ตัวหนอนพลาสติก/สีขาว)

OTHERS FITTING

อุปกรณ์อื่น ๆ

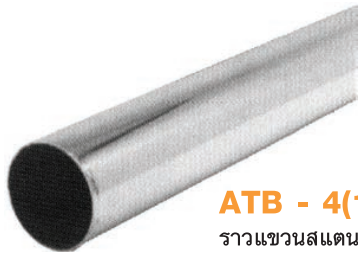

ATB - 4(1'')
ราวแขวนสแตนเลสกลม
ขนาด 1" หนา 1 mm ยาว 6 m



ATB - 6SS ราวแขวนสแตนเลสรูปไข่
ขนาด 15 x 30 mm หนา 0.80 mm ยาว 6 m



ATB - 4(3/4'')
ราวแขวนสแตนเลสกลม
ขนาด 3/4" ยาว 6 m



ATB - 7(Z) ตัวรับท่อรูปไข่
สำหรับท่อ 15 mm ทำจากซิงค์ชุบนิเกิล

ATB - 7SS ตัวรับท่อรูปไข่
สำหรับท่อ 15 mm ทำจากสแตนเลส

ATB - 5
ตัวรับท่อกลม 1"
สำหรับท่อ 1" ทำจากซิงค์ชุบนิเกิล



ATB - 12(1'') ตัวรับท่อกลม
สำหรับท่อ 1" ทำจากเหล็กชุบนิเกิล



ATB - 13(Z)
ตัวรับท่อกลมแบบสวมยึดติดผนัง
สำหรับท่อ 1" ทำจากซิงค์

ATB - 9(1'') ตัวรับท่อกลม
ATB - 9(3/4'') ตัวรับท่อกลม
ทำจากสแตนเลส



ATB - 11
ตัวรับท่อรูปไข่ สแตนเลส
แบบกลวง และแบบตัน
รูปไข่ 15 mm ปรับระดับขึ้นลงได้
85 - 105 mm

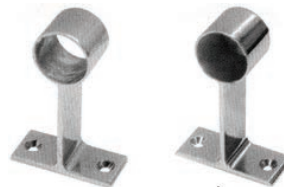

ATB - 8 ตัวรับท่อกลม(แบบตัน)
ATB - 8 ตัวรับท่อกลม(แบบกลวง)
สำหรับท่อ 1" ทำจากซิงค์อัลลอยด์
สแตนเลส



ATB - 10
ตัวรับท่อกลม สแตนเลส
แบบกลวง และแบบตัน สำหรับท่อ 1"
ปรับระดับขึ้น - ลงได้ 55 - 80 mm



ATB - 8(3/4'')
ตัวรับท่อกลม สแตนเลส
แบบกลวง และแบบตัน สำหรับท่อ 3/4"
ปรับระดับขึ้น - ลงได้ 55 - 80 mm

OTHERS FITTING

อุปกรณ์อื่น ๆ

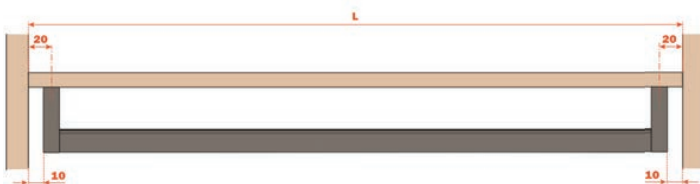

Centre support needed for hanger rails with length above 1200 mm or loads of more than 15 kg

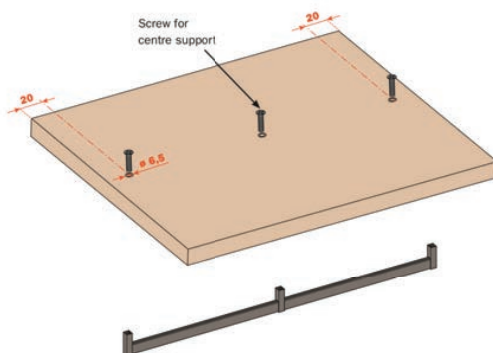
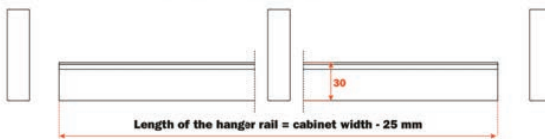

อุปกรณ์ราวแขวนผ้า

BOR-90 มีความยาว 999 มม. และ 1499 มม.

BOR-92 ตัวรับราวแขวนผ้า (ซ้ายขวา)

BOR-91 ตัวรับราวแขวนผ้า (กลาง)

Technical information

- Hanger rail material: aluminium, coated with epoxy-based powder, section 15x30 mm
- Supports material: die-cast, coated with epoxy-based powder
- Finish: metal grey brown
- screws not included

Use M6 screws

Screw length = shelf thickness + min. 10 mm/max. 15 mm

OTHERS FITTING

อุปกรณ์อื่นๆ

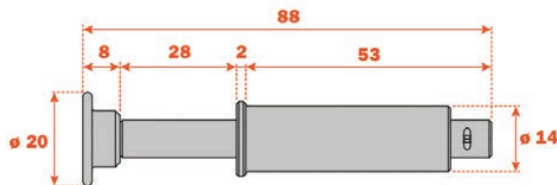

อุปกรณ์แขวนผ้า (สำหรับไม้แขวนเสื้อ)
BOR 80GY

* สำหรับแขวนเสื้อที่ทำจากใยสังเคราะห์ หรือการใช้งานอื่นๆ

Technical information

Pull-out hanger

- Material: steel

- Finish: nickel

OTHERS FITTING

อุปกรณ์อื่น ๆ



AF - 1029 W

ขาปรับตู้ครัว

ความสูง ระยะปรับขึ้นลง
10 cm 90 - 120 mm
15 cm 140 - 170 mm
20 cm 180 - 230 mm

ใช้กับคลีปพลาสติก หรือ คลีปเหล็ก



AF - 1029/1W

ขาปรับตู้ครัว สองจังหวะ (สีขาว)

ความสูง ระยะปรับขึ้นลง
10 cm 95 - 160 mm
15 cm 140 - 210 mm

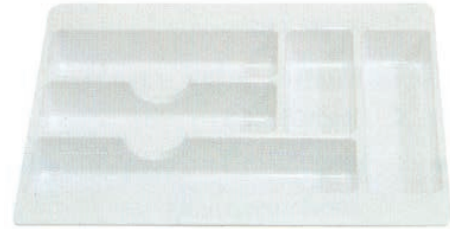

AF - 478

ถาดเก็บซ็อน, ล็อม (พลาสติกสีขาว)

กว้าง 450 mm, ลึก 550 mm

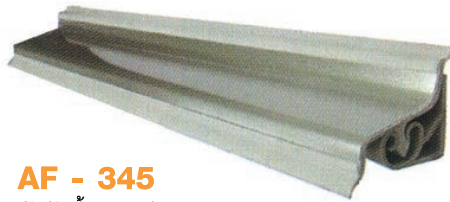

AF - 345

บัวกั้นน้ำอลูมิเนียม

ยาวต่อเส้น 5 ม. สีขาว



AF - 345

(เฉพาะฝาปิดมุมนอก)

สีเทาเข้ม, สีเบซ



AF - 345

(เฉพาะฝาปิดมุมใน)

สีเทาเข้ม, สีเบซ



AF - 345/1

ตัวปิดด้านซ้าย

สีเทาเข้ม, สีเบซ



AF - 345/2

ตัวปิดด้านขวา

สีเทาเข้ม, สีเบซ

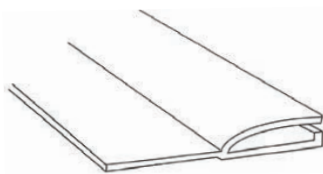

AF - 357

แถบยางกันแมลง

กว้าง 20 mm, ยาว 4 ม. สีขาว

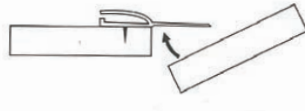

AF - 356

ยางกันกระแทก และกันแมลงด้านข้าง

กว้าง 7.5 สูง 6.5 mm, ยาว 2.10 ม. สีขาว

AF - 370 ช่องระบายอากาศ

ใช้ติดตั้งกับตู้เอกสาร, ตู้เสื้อผ้า, ตู้ห้องครัว สำหรับความหนาไม้ 3 mm



แบบกลม (สีดำ, ขาว)

ขนาดด้านนอก 40 mm

ขนาดด้านใน 35.2 mm

เจาะไม้ 35 mm

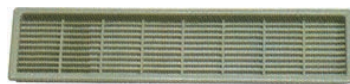

แบบสี่เหลี่ยม (สีโครเมียม, เทา)

ขนาดด้านนอก 56 x 220 mm

ขนาดด้านใน 50 x 213 mm

เจาะไม้ 50 x 213 mm

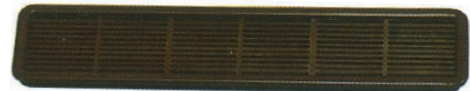

แบบสี่เหลี่ยมขอบมน (สีน้ำตาล, คริม)

ขนาดด้านนอก 60 x 260 mm

ขนาดด้านใน 60 x 255 mm

เจาะไม้ 55 x 255 mm

OTHERS FITTING

อุปกรณ์อื่นๆ



AF - 14

ช่องร้อยสายไฟ
ขนาด 42 mm
สีดำ, บิว, เทา, น้ำตาล



AF - 18

ช่องร้อยสายไฟแบบรี
ขนาด 35 x 126 mm
สีเทาอ่อน, สีเทาแก่, สีนํ้าตาล



AF - 17

ช่องร้อยสายไฟ
ขนาด 70, 60 mm
สีดำ, ขาว, เทา, น้ำตาล



AF - 354

ขาโต๊ะสำเร็จรูปชุบโครเมี่ยม
ขนาด 60 mm สูง 710 mm

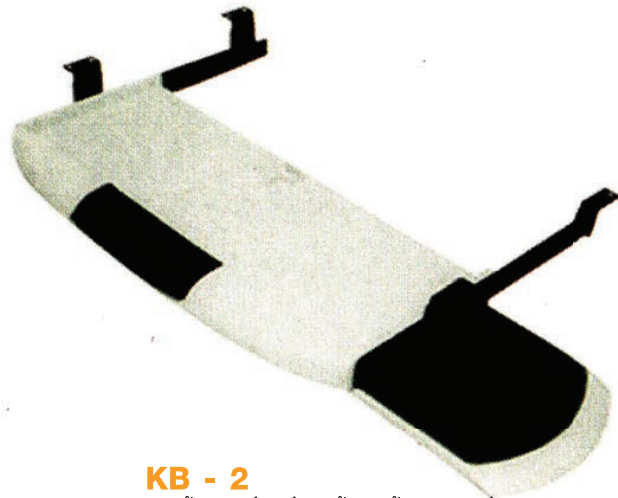

KB - 2

รางลื่นชักคีย์บอร์ด พร้อมแป้นรองเมาส์ สีเทา

OTHERS FITTING

อุปกรณ์อื่น ๆ

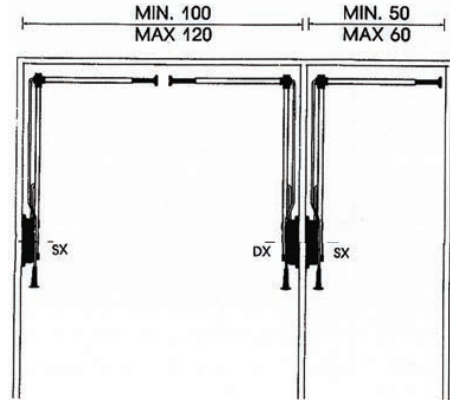

AM - 101 ติดด้านขวา

AM - 102 ติดด้านซ้าย

ปรับขึ้นลง-ขยายส่วนกว้างได้ รับน้ำหนัก 12 กก.
กว้าง 45-55 ซม. สูง 81 ซม.

AM - 105

ราวแขวนเสื้ออย่างดี จากอิตาลี
สามารถปรับขึ้นลงได้ตามความต้องการ และยังสามารถ
ขยายส่วนกว้างได้ด้วย รับน้ำหนัก 18 กก.
ขนาดกว้าง 83-117 ซม. สูง 81 ซม.

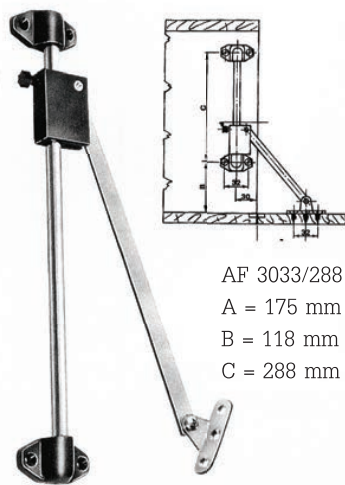
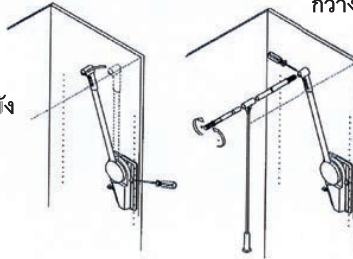

AF 3033/288 mm
A = 175 mm
B = 118 mm
C = 288 mm

AF - 3033 BR/W

บานพับข้อศอก แบบเปิดลง
(สีน้ำตาล/ขาว) ขนาด 288 mm

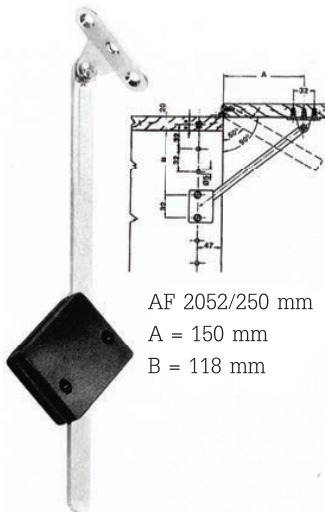

AF 2052/250 mm
A = 150 mm
B = 118 mm

2052 BR/W

บานพับข้อศอก แบบเปิดขึ้น
และค้างไว้ได้ (สีน้ำตาล/ขาว)
ขนาด 250 mm

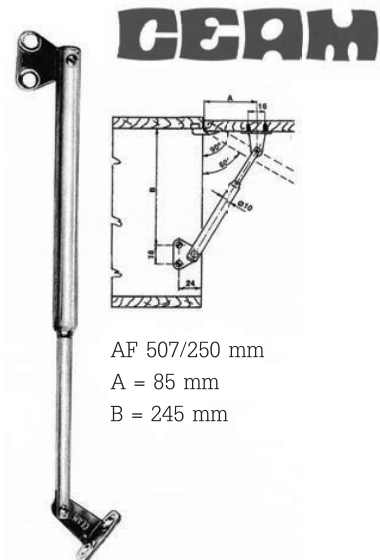

AF 507/250 mm
A = 85 mm
B = 245 mm

AF - 507

บานพับข้อศอก แบบเปิดขึ้น
แบบมีสปริง (สีนิกเกิล) ขนาด 250 mm

OTHERS FITTING

อุปกรณ์อื่น ๆ



Wood panelling with recessed profiles

When machining the wood panelling, leave 100 mm from the top and from the bottom of the panel.

Dimensions for machining the wood panelling.

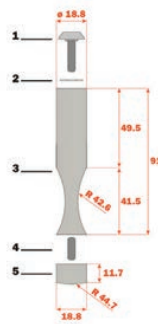
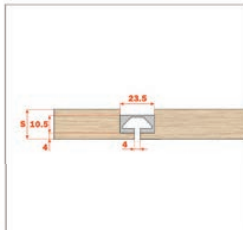
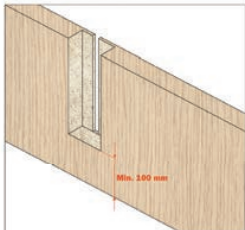

Surface-mounted profiles

Drilling the wood panel to fix the surface-mounted profile.

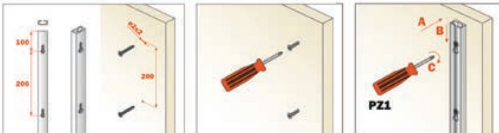

Drilling the wall to fix the surface-mounted profile.



C-13 PIN WINE / TIT
อุปกรณ์รับขวดไวน์ สีไทเทเนียม

C-11 FRAME / TIT
รางอลูมิเนียมรับอุปกรณ์ PIN (ยาว 3 ม.)

OTHERS FITTING

อุปกรณ์อื่นๆ



PIN KNIFE

PIN, THE DISPLAY STORAGE SYSTEM

The profiles can be surface-mounted or recessed into wood panels

- ✓ ALUMINUM FINISH
- ✓ TITANIUM FINISH
- ✓ MAXIMUM WEIGHT CARRIED BY ONE PAIR: 15 KG



Wood panelling with recessed profiles

When machining the wood panelling, leave 100 mm from the top and from the bottom of the panel.

Dimensions for machining the wood panelling.

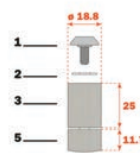
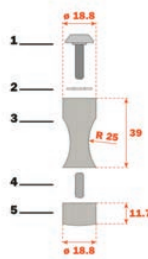
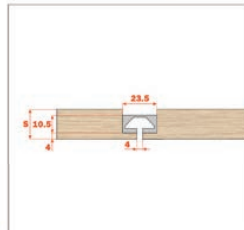
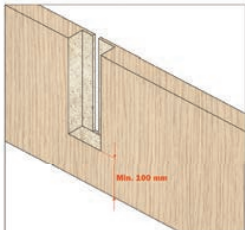

Surface-mounted profiles

Drilling the wood panel to fix the surface-mounted profile.

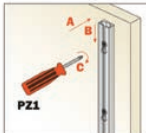
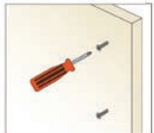

Drilling the wall to fix the surface-mounted profile.

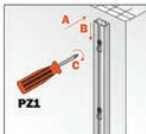

C-14 PIN KNIFE / TIT
อุปกรณ์วางมีด สีสีไทเทเนียม

C-11 FRAME / TIT
รางอลูมิเนียมรับอุปกรณ์ PIN (ยาว 3 ม.)

OTHERS FITTING

อุปกรณ์อื่นๆ

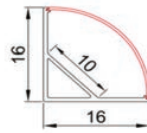

รางไฟลูมิเนียมแบบข้ำม
สำหรับไฟ LED

Technical parameter	value
Body/cover Material	Aluminium grade 6063/ Milky PMMA
Finishing color	Raw color (Aluminium)
Standard length	2 meter
Strip/Ribbon suitable width	10 mm

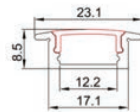

รางไฟลูมิเนียมแบบมีปีก
สำหรับไฟ LED

Technical parameter	value
Body/cover Material	Aluminium grade 6063/ frost PC
Finishing color	Raw color (Aluminium)
Standard length	1 meter
Strip/Ribbon suitable width	10 mm



LED Strip 9.6 w/m
1 ม้วน ความยาว 5 ม.

Technical parameter	value
Input Voltage	DC12V
LED type	SMD 3528
Max Chip efficiency	100 lm/w for Daylight
CRI	>80
IP rating	IP20
Number of LEDs and power (selectable)	120 LEDs/m 9.6W/m 60 LEDs/m 4.8W/m 30 LEDs/m 2.4W/m
Beam angle	120°
Operating temperature	between -20°C - +40°C
Rated Luminous Flux	720 lumen/m for daylight
Dimmable	TRIAC/0-10V (related accessories required)
Switching cycle	50,000x
Starting time	<0.5 s
Cover (selectable)	Bare type
Package	5 m per roll in foil pack and 5 packs in a box
Sticker	3M VHB

Wattage

9.6 watt/m

Color temperature and designation

2700k (warm white: tt=27)

4000k (coolwhite:tt=40)

5000k (daylight:tt=50)

CCT

SWITCH MOTION SENSOR
For LED light

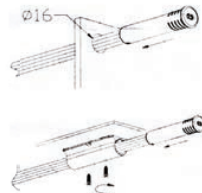

Technical parameter	value
Working Voltage	DC12V DC24V
Maximum Load	36W 72W
Quiescent Current	6mA 6mA
Working temperature	-20°C~45°C
Effective Range	<15CM
Size	2.8x6.2x1.7 CM, Ø1.5CM



- POWER 35 - 24 : POWER SUPPLY 35 W 24 V
- POWER 50 -24 : POWER SUPPLY 50 W 24 V
- POWER 75 - 24 : POWER SUPPLY 75 W 24 V
- POWER 100-24 : POWER SUPPLY 100 W 24 V