

# FURNITURE LOCKS

*EG the lock*

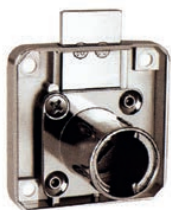

**EG 100N**  
กุญแจล็อกคั่นชัก / บานตู้ - ในขอบ  
คอ 22 / 26 / 32 มม.

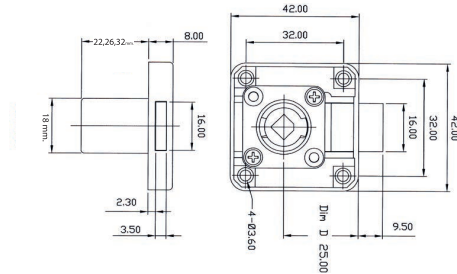

**EG 104N**  
กุญแจล็อกบานตู้ - ทับขอบ  
(FLAP LOCK)

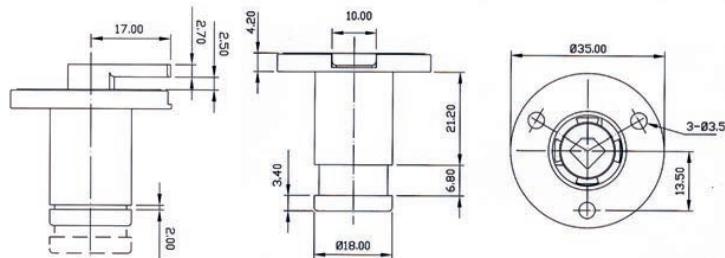



# FURNITURE LOCKS

*EG* the lock

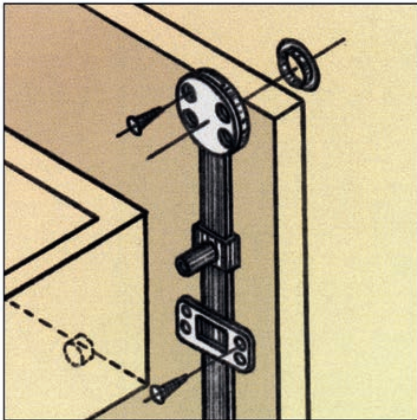

**EG 109N**  
กุญแจล็อกข้าง 3 ลื่นชัก  
SIDE CENTRAL LOCK

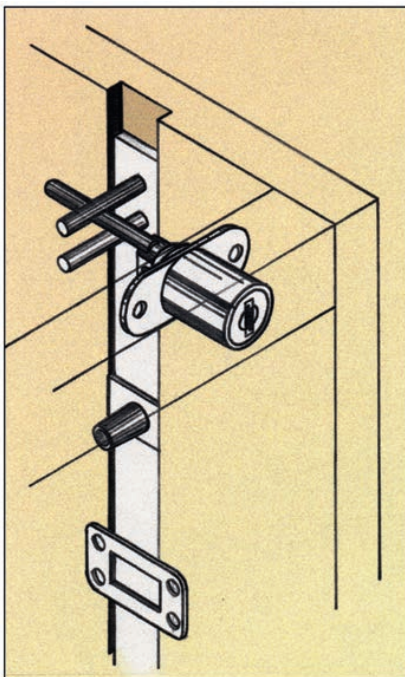
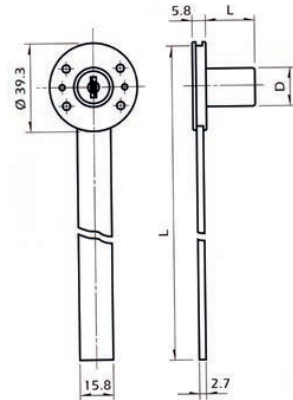

**EG 110N**  
กุญแจล็อกหน้า 3 ลื่นชัก  
FRONT CENTRAL LOCK

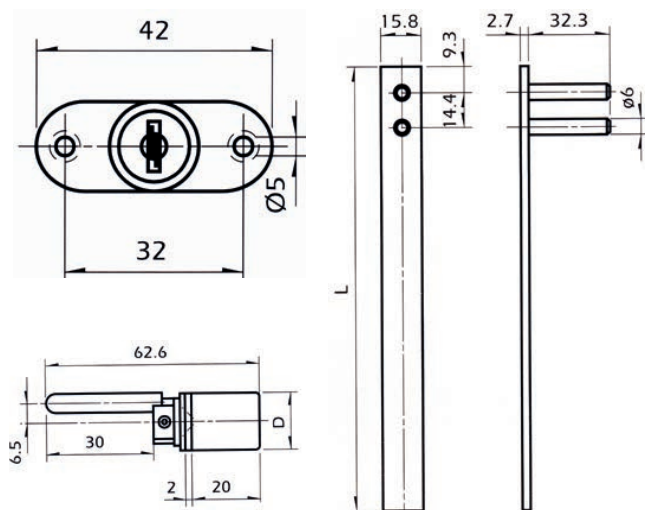



# FURNITURE LOCKS

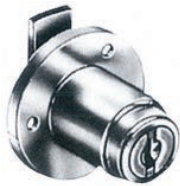

### LH - 393

กุญแจเดี่ยว (ตู้) บานพับขอบ  
อย่างดี ชูบนิเกิล/สีทอง

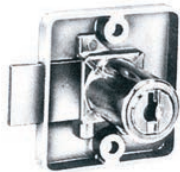
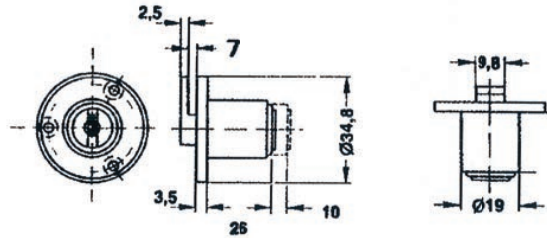

### LH - 425/1

กุญแจเดี่ยว (ตู้) บานในขอบ  
อย่างดี ชูบนิเกิล/สีทอง

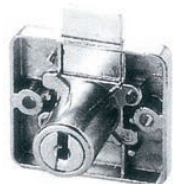
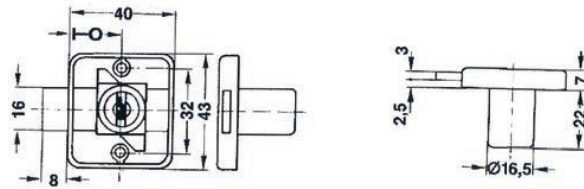

### LH - 425/7

กุญแจเดี่ยว (ลิ้นชัก)  
อย่างดี ชูบนิเกิล/สีทอง

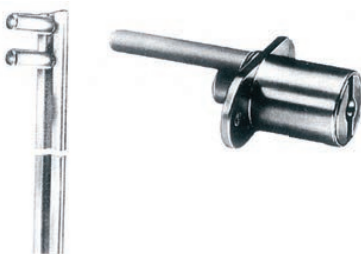
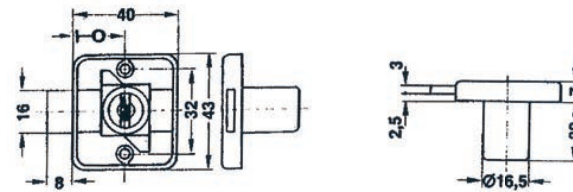

### LH - 922

กุญแจ ล็อคหน้า  
3 ลิ้นชัก อย่างดี ชูบนิเกิล

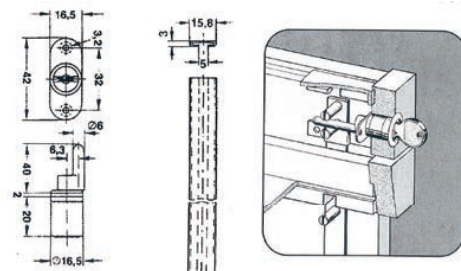

# FURNITURE LOCKS



### LH - 689

กุญแจกระຈก บานเปิด อย่างดี  
ซุบนิเกลอย่างดี ใ้กับกระຈก หน้า 4-6 mm

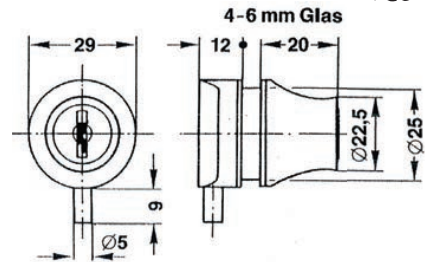

### LH - 601

กุญแจบานเลื่อนกระຈกอย่างดี  
มีฝาปิดรูกุญแจ ซุบนิเกล/สีทอง

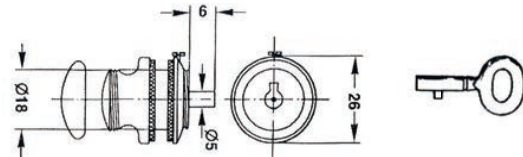

## VCS 18

แบบถอดไส้ (CYLINDER) ได้ สะดวกง่ายต่อการติดตั้ง และมี MASTER KEY สำเร็จรูปจากต่างประเทศ

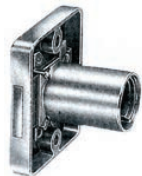

### LH - 425/7 (VCS-18)

กุญแจลิ้นชักแบบเดี่ยว

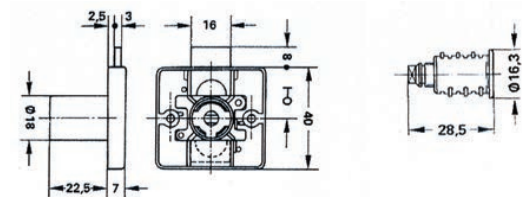

### LH - 393 (VCS-18)

กุญแจตู้ ทั้บขอบ

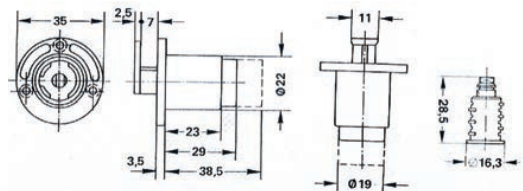

### LH - 922 (VCS-18)

กุญแจลิ้นชักหน้า 3 ลิ้นชัก

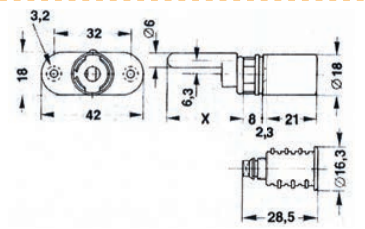

### LH - 927 (VCS-18)

กุญแจลิ้นชักข้าง 3 ลิ้นชัก

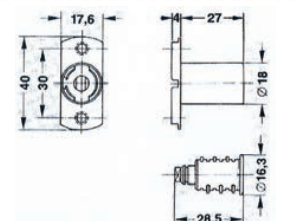



## L-507 INVISIBLE LOCK FOR CABINET



### Technical information

- Material : ABS lock housing
- Power supply :  
3 standard AAA alkaline batteries(8-12 months)
- Function card :  
1. MANAGEMENT(PROGRAMMING) CARD  
is used to create user card  
2. User card is the key of the lock  
The same RF card can be shared by all the lock
- Product Advantage  
-Easy setting/ free using  
-Reliable for wooden furniture only  
-Automatic on lock function  
-Alarm of lower battery notification  
-Latch bolt will be back inside when  
the battery is run down

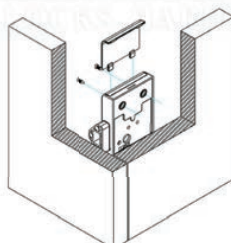
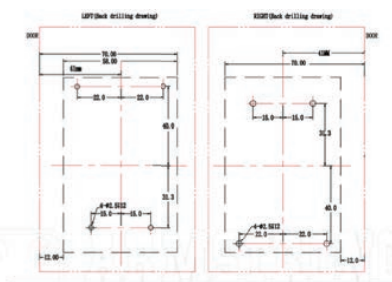
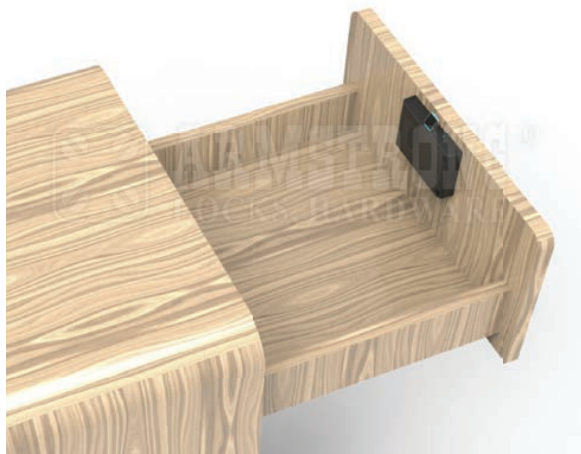

- อุปกรณ์ล๊อคระบบคีย์การ์ด
- เหมาะกับบานเฟอร์นิเจอร์ไม้ หนาไม่เกิน 25 มม.
- ใช้ถ่าน AAA แบบ Alkaline  
(สามารถใช้ได้ประมาณ 8-12 เดือน)
- มีเสียงและไฟเตือนเมื่อถ่านอ่อน
- ติดตั้งและเซทอัพง่าย